

神奈川



トラック時報

9

VOL.782
2024 September

『第25回夢を運ぶトラックデザインコンテスト』
神奈川県知事賞及び最優秀賞作品が決定しました。

神奈川県知事賞

最優秀賞 低学年の部 「はれのひのぼくじょう」



最優秀賞 中学年の部
「虹の下の大きなひまわり」



最優秀賞 高学年の部
「神奈川犬沖浪乗トラック」



パソコン・スマホ版へ
簡単アクセス!



有効期限

神ト協会員専用ページのパスワード
8 / 16 ~ 9 / 15 まで **9872** です。
9 / 16 ~ 10 / 15 まで **0900** です。

TOPICS

- ◆神奈川県議会議長を表敬訪問しました
- ◆燃料価格高騰対策セミナーを開催しました。
- ◆自由民主党神奈川県連、公明党神奈川県本部・神奈川県議会議員団との予算要望ヒアリングが実施されました



一般社団法人
神奈川県トラック協会

CONTENTS

TOPICS

- 1 神奈川県議会議長を表敬訪問しました／燃料価格高騰対策セミナーを開催しました。
- 2 自由民主党神奈川県連、公明党神奈川県本部・神奈川県議会議員団との予算要望ヒアリングが実施されました
- 3 スケアード・ストレイト交通安全教室及び物流出前授業を実施しました
(県立神奈川工業高等学校定時制・県立茅ヶ崎西浜高等学校)
- 4 神奈川県による大型等運転免許取得促進奨励金について
- 5 県の奨励金は、神ト協の免許資格取得助成金と併用ができます
- 6 県内の中小貨物運送事業者の皆さまに支援金を交付します！
- 8 高速安協第41回通常総会を開催しました
- 9 「高速安協」入会のご案内
- 10 第56回 全国トラックドライバーコンテスト神奈川県大会が開催されました
- 11 令和6年度改善基準告示解説セミナーを開催しました
／令和6年(第60回)事業用自動車事故防止コンクールに係る報告書の提出について

Information

- 12 令和6年度整備管理者選任後研修の実施について(神奈川運輸支局主催)
- 14 令和6年度「運転者研修会」の開催について
- 16 熱中症対策セミナー動画配信のご案内
- 17 予約制による健康診断の開催予定表(10月・11月)
- 18 令和6年度睡眠時無呼吸症候群(SAS)対策セミナー開催のご案内
- 19 令和6年度「労務研修会」開催のご案内～2024年問題スタート後の運送業の課題と対策～
- 20 令和6年度下半期パソコン教室の開催のご案内
- 22 貨物自動車運転手の合同面接会のご案内(11月開催分)[川崎・川崎北]
- 23 貨物自動車運転手の合同面接会のご案内(11月開催分)[藤沢・平塚]
- 24 「価格交渉講習会」開催のご案内
- 25 働き方改革への取組に神奈川県トラック協会HPをご利用ください
- 26 適性診断(初任・適齢)受診料助成のお知らせ
- 28 可搬型運転操作検査器(アクセスチェッカー・ミニ)貸出のご案内
- 29 令和6年 秋の全国交通安全運動神奈川県実施要綱
- 30 タイヤゲージ使用モニター募集のお知らせ
- 31 水道水源である河川等の水質汚染事故に関する通報の協力について(お願い)
- 32 新しい「標準的な運賃」の活用セミナー開催のご案内
- 33 SDGs普及推進セミナー開催のご案内
- 34 無料法律相談のお知らせ／全日本トラック協会「同一労働同一賃金WEBセミナー」のお知らせ
- 35 令和6年度「トラック運送業界における点検整備推進運動」実施要領
- 36 自動車運送事業者対象(トラック・バス・タクシー)グリーン経営認証取得講習会(東京)

総合安全プラン2025

- 38 運転者スキルアップ講習開催のお知らせ(Gマーク加点対象)
- 39 「日常点検講習」開催のご案内(Gマーク加点対象)
- 40 ドライバー向けエコドライブ講習会開催のご案内(Gマーク加点対象)
- 42 ドライブレコーダー活用講座のご案内(Gマーク加点対象)
- 43 初任運転者安全教育講習開催のお知らせ
- 44 初任運転者法定15時間オンライン研修のご案内

適正化だより

- 45 令和6年度「安全性評価事業」申請受付数
- 46 新着情報メール配信サービス開始！
- 47 ～協会に寄せられた苦情について～
- 48 適正化巡回指導報告 令和6年4月分

ブロックだより

- 49 【横浜ブロック】令和6年度 第2回 ブロック運営会議を開催しました
／【相模原ブロック】第1回ブロック運営会議を開催しました
- 50 【県央ブロック】令和6年度 第2回 ブロック運営会議を開催しました

青年部会だより

- 51 (一社)神奈川県トラック協会青年部会入会のご案内

NEWS BOX

- 52 職員紹介 総務部 今野杏圭・適正化事業部 川端優希・適正化事業部 笠原恵一朗
- 53 今後の主な会議・行事予定／新規入会／県内の交通事故／交通事故死者数ワースト3
／一般貨物自動車運送事業用車両(トレーラーを除く)の推移
- 54 「夢をはこぶトラックデザインコンテスト」作品展の開催について
／もってけ カナちゃん／月間ベストセラーズ

神貨協連情報

- 55 熱中症対策商品特価販売のご案内

陸災防情報

- 56 令和6年度下半期(10月～3月)各種技能講習・教育・研修のご案内
(神奈川労働局長登録教習機関)陸災防神奈川支部
- 57 テールゲートリフター特別教育講師(インストラクター)養成講座のご案内
- 58 テールゲートリフター特別教育のご案内
- 59 安全衛生推進者のための労働災害防止対策セミナー

広告

- 60 神奈川県自動車交通共済協同組合

TOPICS 01

神奈川県議会議長を表敬訪問しました

去る7月31日、第117代神奈川県議会議長に新たに就任されました柳下剛県議会議員を吉田会長、藤木副会長、専務理事及び常務理事にて表敬訪問し、神奈川県内のトラック運送業界の現状と課題について意見交換を行いました。



TOPICS 02

燃料価格高騰対策セミナーを開催しました。

去る7月29日(月)に神奈川県トラック総合会館におきまして、燃料価格高騰対策セミナーが開催されました。

本セミナーは、燃料価格高騰・高止まりにより、損益を押し下げるなど、非常に厳しい事業環境である当業界において、2024年問題への対応にも影響を及ぼす要因となっていることから、燃料価格上昇等によるコストアップ分の転嫁を進めるべく、燃料価格高騰対策本部並びに税制金融委員会にて開催をしました。

当日は、冒頭で岡田税制金融委員長より開会挨拶がなされた後、講師である、日本PMIコンサルティング(株) 代表取締役 税理士 小坂 真弘氏より、燃料サーチャージ・運賃転嫁の概要、燃料サーチャージ等を導入するためのポイント等について説明され、受講者が熱心に聴講されました。

なお後日、本研修会の動画配信を予定しております。動画配信が開始されましたら、改めて会員各位へご案内いたします。



岡田委員長



小坂講師



自由民主党神奈川県連、公明党神奈川県本部・神奈川県議会議員団との予算要望ヒアリングが実施されました

7月16日(火)に自由民主党神奈川県連、7月26日(金)に公明党神奈川県本部及び神奈川県議会議員団所属の国会議員、県議会議員等に対し令和7年度国・県への予算要望ヒアリングが実施されました。

当日は、吉田会長、藤木副会長、高橋副会長、岡田委員長、近藤青年部会長、庄田青年部会運営専務、専務理事及び常務理事等におきまして以下について要望がされ、業界が直面している2024年問題等について忌憚の無い意見交換がされました。

また、以下の県政への要望項目について、日本維新の会、立憲民主党・かながわクラブ、立憲民主党神奈川県総支部連合会、かながわ未来に対し要望書を提出いたしました。

【県への予算要望項目】

1. 燃料高騰支援措置について（継続）
2. 人材確保対策による免許資格取得支援について（継続）
3. 貨物集配中の車両に係る駐車規制の見直しについて（新規）
4. 「物流革新に向けた政策パッケージ」に係る荷主・消費者への行動変容について（継続）



TOPICS 04

スケアード・ストレイト交通安全教室及び物流出前授業を実施しました (県立神奈川工業高等学校定時制・県立茅ヶ崎西浜高等学校)

7月16日(火)神奈川工業高等学校定時制において物流出前授業が、7月17日(水)茅ヶ崎西浜高等学校においてスタントマンによるスケアード・ストレイト方式の交通安全教室及び物流出前授業の開催を予定しておりましたが、交通安全教室は雨天により延期となり物流出前授業のみ実施されました。

物流出前授業は、物流業界の魅力を発信することを目的とした授業を神奈川工業高等学校では、実車を用いた体験型を実施し、運転免許制度の説明後、用意した車両の運転席に試乗していただきました。ドライバーより死角や日常運んでいる商品、エンジンルーム等車両性能についての説明に大変興味を持っていただき実際にトラック輸送に触れる授業を行いました。また、茅ヶ崎西浜高等学校では、オンライン配信にて実施し、動画視聴や自然災害時の緊急物資輸送、運転免許制度、トラックの死角や、車両性能等についての説明に大変興味を持っていただきました。



TOPICS 05

神奈川県による大型等運転免許取得促進奨励金について

神奈川県による大型等運転免許取得促進奨励金が令和6年7月18日(木)より申請開始となりましたので情報展開をさせていただきます。

なお、詳細につきましては県ホームページよりご確認ください。

<概要>

交付対象者	従業員の運転免許取得に掛かる経費を負担した県内中小貨物自動車運送事業者
奨励金 交付上限額	<ul style="list-style-type: none"> ○大型一種免許（従前所持免許が<u>中型一種・二種以外</u>） 従業員1人あたり 上限150,000円 ○大型一種免許（従前所持免許が<u>中型一種・二種に限る</u>） 従業員1人あたり 上限120,000円 ○中型一種免許 従業員1人あたり 上限90,000円 ○準中型免許 従業員1人あたり 上限50,000円 <p>※1事業者あたりの上限額はございません。 ※詳細は神奈川県作成の手引きをご確認ください。</p>
対象期間	<p>令和5年12月18日以降に自動車教習所に入校し、令和7年2月14日の申請期限に間に合うものが対象となります。（<u>教習所は県内・県外を問いません</u>）</p> <p>※<u>神ト協助成の対象期間と異なります</u>のでご注意ください。 ※申請期限前であっても申請金額が予算の範囲を超えた日をもって受付終了となりますのでご注意ください。</p>
その他	<p>神奈川県内に本店又は主たる事務所がある法人が対象となります。</p> <p>他県本社は対象となりませんのでご注意ください。</p>

申請期限



令和7年2月14日(金) (先着順)

※予算の範囲内で交付するものであり、申請期限前でも申請金額が予算の範囲を超えた日をもって受付終了とします。

お問合せ先

神奈川県大型等運転免許取得促進奨励金事務局
〒105-0001 東京都港区虎ノ門4-2-12 虎ノ門4丁目MTビル2号館8階
電話 **03-5408-1181** (受付時間:平日 9:00~17:00)

詳しくは、



本奨励金は、「物価高騰対応重点支援地方創生臨時交付金」を活用した事業です。



県の奨励金は、神ト協の免許資格取得助成金と併用ができます

TOPICS

県の奨励金は他団体の助成等併用して申請することができます。

教習所へ支払った費用（免許取得費用）から当該助成額を除いた額が奨励金の対象経費となりますが、その場合には書類が必要になります。

交付済の場合「交付決定通知書」、申請予定及び申請中の場合「交付申請書の写し」等の提出が必要となります。詳細につきましては県のホームページよりご確認ください。

参考 従前所持免許が中型一種・二種以外で、大型免許を取得した場合

下記の場合は、奨励金対象経費が250,000円となりますので、従前に所持している免許と照らし合わせた上で、交付上限額の150,000円まで申請することが出来ます。

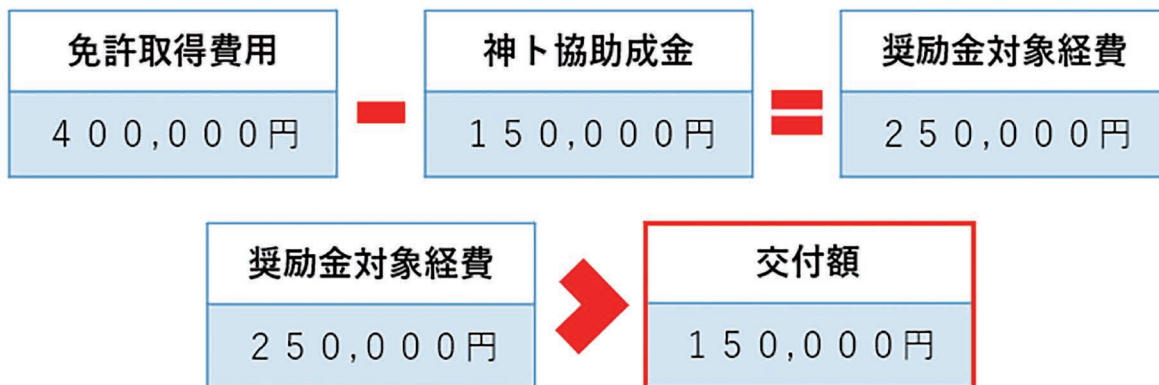

下記の場合は、奨励金対象経費が125,000円となりますので、従前に所持している免許と照らし合わせた上で、奨励金の対象経費が交付上限金額を下回る場合は、その金額まで申請することが出来ます。

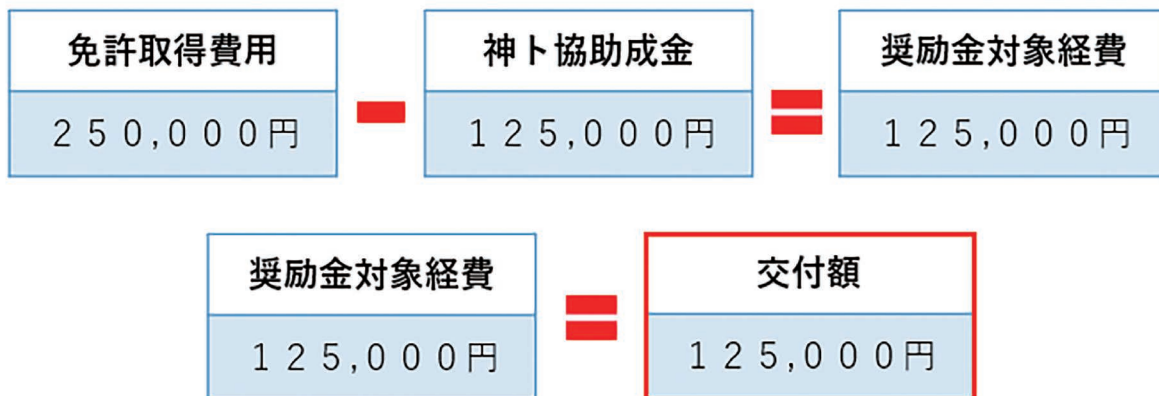



県内の 中小貨物運送事業者 の皆さまに**支援金**を交付します！

地域経済を支える重要な社会インフラである物流を維持するために、**燃料価格高騰の影響を受けている県内の中小貨物運送事業者の皆さまに支援金を交付します。**

対象者

県内の中小貨物運送事業者のうち、要件を満たす方。
 ※裏面の「支援金交付フローチャート」をご確認ください。
 ※詳細は、専用ポータルサイトでご案内します。

交付額

- ・一般/特定貨物自動車運送事業用の自動車：1台につき **7,500円**
- ・貨物軽自動車運送事業用の軽自動車：1台につき **3,000円**

支援対象期間：令和6年4～6月

申請受付期間

令和6年7月29日（月）～ 令和6年11月25日（月）

申請について

電子申請システムと郵送のどちらでも申請いただけます。

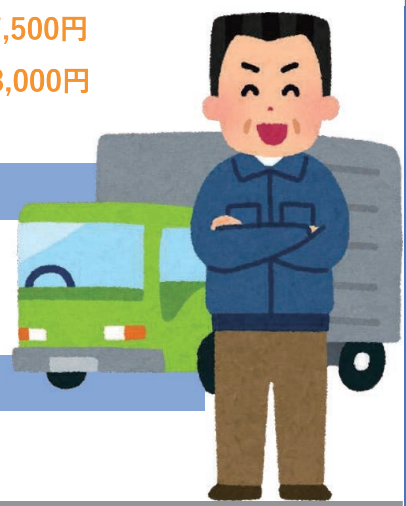

「貨物運送事業者燃料高騰対応支援金」に係る申請に必要な書類や最新の情報等は、
 下記ホームページをご確認ください。

- ①専用ポータルサイト <https://kamotsushien.pref.kanagawa.jp/>
- ②県ホームページ 貨物運送事業者燃料価格高騰対応支援金

神奈川県 貨物運送 支援金 **検索**

①専用サイト



②県HP



(令和6年7月29日版)

支援金交付フローチャート

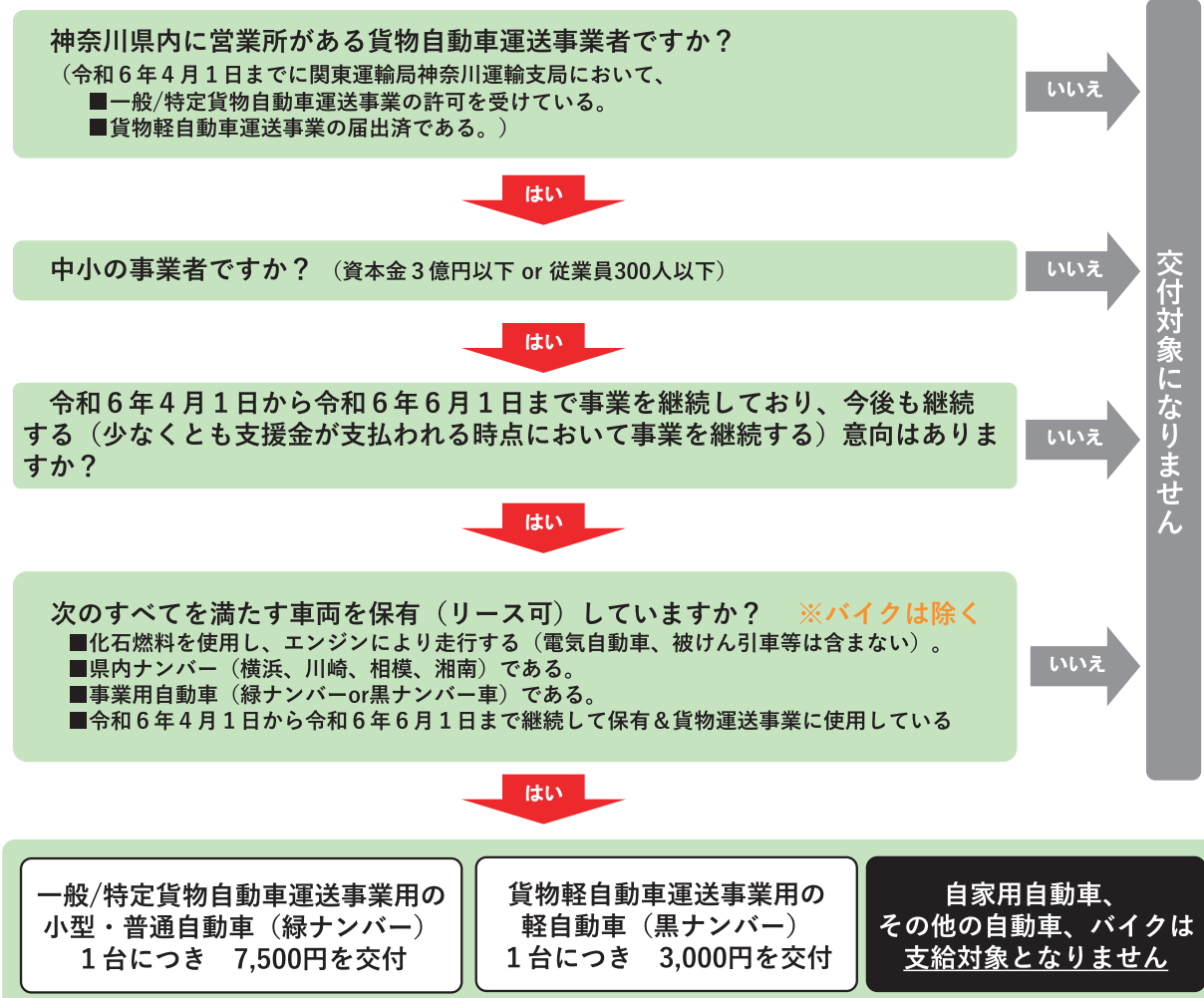

よくあるお問合せ (FAQ)

- Q1. 車両要件の保有期間ですが、例えば、令和6年5月末に納車された車両も支援金の対象となりますか？
- A1. 対象になりません。対象となる車両は令和6年4月1日から令和6年6月1日の全期間にわたって保有している車両となります(ただし、車両の買い替えなら認められる場合があります)。
- Q2. 本社は神奈川県外ですが、県内に営業所があります。支援金の対象になりますか？
- A2. 本社でなくとも、営業所等の事業拠点が県内にあれば構いません。車両のナンバーが県内の車両が対象となります。
- Q3. 神奈川県内に車庫はあるのですが、営業所はありません。支援金の対象になりますか？
- A3. 対象となりません。一方で県内に営業所があり、車庫が県外にある場合は、車両のナンバーが県内であれば対象となります。

【問合せ先】

神奈川県貨物運送事業者燃料高騰対応支援金事務局コールセンター
 電話 045-900-4165
 <受付時間> 月曜から金曜まで(祝日除く) 10時から19時まで

本支援金は「物価高騰対応重点支援地方創生臨時交付金」を活用した事業です。



高速安協第41回通常総会を開催しました

7月26日(金)13時30分より、神奈川県トラック総合会館に於いて神奈川県高速道路交通安全連絡協議会(高速安協)の第41回通常総会が開催されました。

当日は、吉田会長の挨拶の後、議事に入り、令和5年度事業報告並びに収支決算(案)について、令和6年度事業計画並びに収支予算(案)について、併せて役員の一部変更(案)について原案通り承認されました。

議事終了後、堀副会長より閉会挨拶がされ、当通常総会が閉会されました。

会員総数 231社

出席 38社 委任状出席122社



「高速安協表彰規程」による表彰式については、ドライバー不足が深刻化している会員の皆様の状況を鑑み、表彰式の開催を見送り、受賞者の方々には、後日、表彰状等が送付されました。

なお、下記の方々がトラック関係の交通安全功労事業所・功労者並びに優良運転者の受賞者です。

(敬称略)

『交通安全功労事業所表彰』

事業所名
望月興運(株)

『交通安全功労者表彰』

連名表彰 永年勤続役員(10年在任)
受賞者なし

『交通安全功労者表彰』

会長表彰 永年勤続役員(5年在任)

功労者名	事業所名
岡田 純子	株式会社神港商会
鈴木 浩之	株式会社鈴三興業

『優良運転者表彰』 連名表彰

運転者名	事業所名
吉岡 純	株式会社金谷商運
桐谷 昌希	川崎運送株式会社
藤村美樹也	神農流通株式会社
小田 信之	進和運輸株式会社
塚本 賢一	光運送株式会社
神麻 司	藤木陸運株式会社
崎田 信久	有限会社三原運輸商事

『優良運転者表彰』 会長表彰

運転者名	事業所名
新井 清彦	株式会社阿部興業
北村 憲一	〃
松葉口大輔	〃
桑原 実	安全輸送株式会社
佐藤 祐介	〃
鈴木 治	〃
杉渕 勝明	株式会社梅原商事運輸
和田 晋吾	〃
相原 貴志	株式会社金谷商運
森住 勲	〃
大塚 昭男	川崎運送株式会社
杉山 和男	〃
長谷川正則	有限会社サエグサ運輸
後上 孝徳	産愛運送株式会社
仙 富夫	〃
槁本 次則	〃
今井 茂之	J & T環境株式会社
山本 初子	神農流通株式会社
江波戸裕之	光運送株式会社
貴島 強司	〃
中島 康一	〃
橋本 賢司	藤木陸運株式会社
小熊 康仁	細野運送株式会社
富田 明博	〃
村越 浩司	〃
沼倉 一彦	丸進興業運輸株式会社
吉川 直人	〃
神尾 信也	株式会社まるだい運輸倉庫
金谷 啓子	有限会社三原運輸商事
佐藤 政人	〃

TOPICS 08

「高速安協」入会のご案内

「神奈川県高速道路交通安全連絡協議会」は、高速道路を利用する県内の事業所等（トラック協会・バス協会・タクシー協会・高速道路関連企業の所属事業所・団体）により、高速道路における交通安全意識の普及と高揚を図り、交通事故防止に寄与するため、昭和58年（1983年）4月に設立されました。

主な事業としては、

- ①高速道路の交通安全に関する研修会等
- ②会員の事業所で行う自主的交通安全教育に対する援助
- ③高速道路の交通安全に関する広報活動
- ④高速道路の交通安全に関する調査及び研究
- ⑤交通安全協力者及び団体の表彰
- ⑥その他高速道路の交通安全に関する事業

近年、高速道路は我が国産業と県民生活を支える大動脈として不可欠の存在で、利用者は年々増大しています。反面、一部の交通ルールを守らないドライバーによって重大事故が発生し、尊い人命が奪われ多くの負傷者が出ています。全国的に交通事故死者数は減少傾向にあるものの、高速道路上の事故については死傷者を伴う大事故に発展するケースが多く見られます。

このため、協議会の諸活動にご賛同いただき、効果的な交通事故防止活動を推進するため、協議会への入会促進を実施しています。

何卒、高速道路における交通安全活動にご理解を賜わり、会員としてご入会くださいますようお願い申し上げます。

入会資格・会費・手続き

1. 資格

会員は高速道路を利用する県内の事業所及び団体。

2. 会費

会費は月額「1,000円」とし、当該年度分を別に定める方法により納入するものとする。ただし、年度の途中で入会したものの会費は月数会費とする。

3. 手続き

別に定める「入会申込書」を会長に提出する。



神奈川県高速道路交通安全連絡協議会役員

令和6年7月26日現在

会長 吉田 修一（トラック協会関係）
 副会長 堀 康紀（バス協会関係）
 同 伊藤 宏（タクシー協会関係）
 同 高橋 浩治（トラック協会関係）
 理事41名（正副会長を含む）、監事2名

顧問 倉林 徹（県警 交通部長）
 同 大石 貴宏（県警 高速隊長）
 同 大橋 貴之（県警 二交機隊長）
 相談役 野口 信行（県 暮らし安全交通課長）
 同 板垣 稔（県警 交通総務課長）
 同 岡本 学（関東管区警察局管理官）
 同 柳瀬 光輝（神奈川運輸支局長）

他5名



事務局／入会等のお問合せは下記へ。

〒222-0033

横浜市港北区新横浜二丁目11番地の1
 （一社）神奈川県トラック協会 内
 （神ト協／事業部 交通環境課）

TEL 045-471-8882

FAX 045-471-9055



第56回 全国トラックドライバーコンテスト 神奈川県大会が開催されました

■問合せ先 事業部 交通環境課 TEL 045-471-8882

第56回全国トラックドライバーコンテスト神奈川県大会が、7月20日(土)神奈川県トラック総合会館において開催されました。

このコンテストは、法規の遵守と運転技術及び整備点検技術の向上を図り、交通事故の防止に努めて、トラックドライバーに誇りを持たせ、社会的責務を自覚させることを目的に毎年開催されているもので、今年で56回を数えます。

神奈川県大会では、学科(交通法規・運転常識・構造問題)競技が行なわれ、33名の選手が挑みました。

その結果、次の方々が入賞を果たし、各部門から1名の方を10月26日(土)から茨城県ひたちなか市の「安全運転中央研修所」で開催される全国大会に神奈川県代表として推薦する予定です。

全国大会に出場される方は、3日間にわたり、全国1位を目指し実技・学科試験に挑みます。



《神奈川県大会入賞者》

【4トン車部門】

第1位

(株)ハナワトランスポート
河田 智 様

第2位

ジャクソン・ラボラトリー・ジャパン(株)
石岡 義啓 様

第3位

日本通運(株)横浜支店
生出 貴之 様

【11トン車部門】

第1位

(株)バンテックセントラル相模原営業所
白須 忠彦 様

第2位

西濃運輸(株)横浜支店
古澤 智史 様

【トレーラ部門】

第1位

F-LINE(株)大黒バルク物流センター
加藤 進 様

【女性部門】

第1位

西濃運輸(株)座間支店
齋藤 慈 様

TOPICS 10

令和6年度改善基準告示解説セミナーを開催しました

8月8日(木)神奈川県トラック総合会館大研修室にて、令和6年4月から適用された自動車運転者の労働時間等の改善のための基準（改善基準告示）について事業者において改正内容に円滑な対応が行えるよう今般の改正内容や事業者が取り組むべき内容などについて解説を行うことを目的に標記セミナーが開催されました。



NX総合研究所の金澤匡晃様が講師となり、改善基準告示改正の趣旨や改正内容の解説、Q & Aの解説が行われるなど68名の参加者は熱心に受講されておりました。

TOPICS 11

令和6年（第60回）事業用自動車事故防止コンクールに係る報告書の提出について

■問合せ先 事業部 交通環境課 TEL 045-471-8882

標記コンクールにつきましては、6月1日～8月31日までの3ヶ月間の走行距離等をご報告いただき、通年を通し無事故・無違反の会員事業者の方々を表彰するコンクールです。

その「報告書」につきましては、9月上旬に「往復はがき」にて発送し、9月20日までに返信していただくこととなっております。

つきましては、無事故・無違反であっても、「報告書」を返信していない方については表彰審査の対象とはなりませんので、予めご了承ください。

なお、この表彰は、来年度以降のGマーク申請(新規・更新)時に加点対象となるものです。

令和6年度整備管理者選任後研修の実施について (神奈川運輸支局主催)

令和6年度整備管理者選任後研修につきまして、関東運輸局神奈川運輸支局より下記のとおり実施案内が公表されましたのでお知らせいたします。

なお、実施要領は神ト協ホームページ「行政からのお知らせ」に掲載していますので必ずご参照ください。

令和6年度整備管理者選任後研修実施の案内

関東運輸局神奈川運輸支局

1. 研修実施日時及び会場等

別紙「令和6年度整備管理者選任後研修日程表」をご参照ください。

研修時間：13:00～16:00（受付12:00～13:00）

2. 受講対象者

貨物自動車運送事業者のうち神奈川県内に所在する営業所において選任されている整備管理者であって、次のいずれかに該当する方が対象です。

- (1) 令和5年度整備管理者選任後研修を受講していない方
- (2) 整備管理者として新たに選任された方

3. 研修内容

- (1) 整備管理者の実務について
- (2) 整備管理者制度について
- (3) 最近の主要法令・通達関係について

4. 研修時の携行品

- ・顔写真付きの本人確認書類（個人番号カード、自動車運転免許証、パスポートまたはこれらに類するもの）
- ・筆記用具
- ・実施通知書（印刷した物に限る）
- ・テキスト代（神奈川県トラック協会の会員事業者で県内営業所の方は不要です）

5. 研修修了の証明

研修終了後に「整備管理者選任後研修受講証明」を交付します。

※整備管理者手帳の押印や販売は行いませんので持参は不要です。

6. その他

- ・当日受付前に本人確認書類の確認を行います。本人確認書類が確認できない場合は研修を受講できません。
- ・研修当日は体温の測定及び体調状態の確認をしてください。異常があった場合または2週間以内に発熱や感冒症状のあった方は受講を控えてください。
- ・災害等やむを得ない事由により、研修の内容、日時、場所などを変更又は研修を中止する場合があります。その際は、神奈川運輸支局ホームページにてご案内いたしますので、開講前にご確認の上、ご来場ください。

7. 受講方法（完全予約制）

関東運輸局神奈川運輸支局ホームページをご確認ください。

「神奈川運輸支局ホームページ」

→ 「保安担当関係 運行管理者・整備管理者・事故報告・その他」

→ 「運行管理者・整備管理者関連」 → 「B.整備管理者関連」 → 「■選任後研修(整備管理者研修)」

①必ず「受講方法」を確認の上、「研修申込方法」に進んでください。

②オンライン予約サイトのURLより「研修予約システム」にアクセスしてください。

※申込期間外では、予約申込できませんので、ご注意ください。



8. 令和6年度 整備管理者選任後研修日程表（トラック）

実施日	会場	定員	申込期間	受講可否通知時期
11月8日(金)	横浜市 保土ヶ谷公会堂 横浜市保土ヶ谷区星川1-2-1	550	9月17日 } 9月20日	9月24日 } 10月2日
11月20日(水)	横浜市 保土ヶ谷公会堂 横浜市保土ヶ谷区星川1-2-1	550	10月17日 } 10月20日	10月21日 } 10月25日
11月27日(水)	横浜市 保土ヶ谷公会堂 横浜市保土ヶ谷区星川1-2-1	550	10月26日 } 10月29日	10月30日 } 11月6日
12月6日(金)	海老名市文化会館 海老名市めぐみ町6-1	980	11月7日 } 11月10日	11月11日 } 11月19日
12月19日(木)	藤沢市民会館 藤沢市鵜沼東8-1	1100	11月20日 } 11月24日	11月25日 } 12月4日

※研修受講者用の駐車場は用意しておりません。各会場への来場は公共交通機関をご利用ください。

横浜市保土ヶ谷公会堂

横浜市保土ヶ谷区星川1-2-1
相鉄線 星川駅北口下車
徒歩3分



海老名市文化会館

海老名市めぐみ町6-1
JR相模線・小田急小田原線・相模鉄道
海老名駅下車 徒歩5分



藤沢市民会館

藤沢市鵜沼東8-1
JR東海道線・小田急線・江ノ電
藤沢駅下車 徒歩10分



【お問合せ先】

関東運輸局神奈川運輸支局 保安担当 TEL：045-939-6800（ガイダンス3）

令和6年度「運転者研修会」の開催について

標記研修会について、交通環境委員会の事業計画に基づき、交通安全意識の向上を図り、当協会が定めた「トラック事業における総合安全プラン2025」の普及を目的として、会員事業者の運転者の方を対象として、下記の通り開催することとなりました。

参加を希望される方は次ページの「運転者研修会受講申込書」に、所定事項を記入の上、各開催回の申し込み先へFAXにて開催日の1週間前までに申し込みくださいますようお願い申し上げます。

記

1. 開催日程

	開催日	開催場所	開催時間	定員
第1回	令和6年9月14日(土)	湘南貨物自動車運送協同組合	14:00~15:30頃	50名
第2回	令和6年9月19日(木)	海老名市文化会館	18:30~20:00頃	130名
第3回	令和6年9月27日(金)	相模原市立あじさい会館	18:30~20:00頃	150名
第4回	令和6年10月11日(金)	横須賀商工会議所	18:00~19:30頃	40名
第5回	令和6年10月12日(土)	大井町生涯学習センター	17:00~18:30頃	120名
第6回	令和6年10月19日(土)	神奈川県トラック総合会館	14:00~15:30頃	100名
第7回	令和6年10月30日(水)	かながわ労働プラザ	18:30~20:00頃	200名
第8回	令和6年11月13日(水)	磯子公会堂	18:30~20:00頃	200名
第9回	令和6年11月16日(土)	武蔵小杉ユニオンビル	14:00~15:30頃	120名
第10回	令和6年12月7日(土)	神奈川県トラック総合会館	14:00~15:30頃	100名

※感染症拡大等の状況により、急遽開催の延期等させていただく場合がございます。

2. 講演タイトル／「思い込みによる事故の本質とは」

3. 講師／(一社)日本事故防止推進機構(通称:JAPPA)提携コンサルタント

4. 申込み先・問合せ先／次ページの「運転者研修会受講申込書」をご参照ください。

運転者研修会受講申込書

会社名		申込担当者名	
電話番号		FAX番号	

	開催日時・場所	申込み先・問合せ先	参加人数
第1回	令和6年9月14日(土) 14:00~15:30頃 湘南貨物自動車運送協同組合 研修室 ■藤沢市桐原町22 ■小田急線・市営地下鉄「湘南台」駅から徒歩20分	(一社)神奈川県トラック協会 県南サービスセンター TEL: 0466-52-7502 FAX: 0466-52-8035	名
第2回	令和6年9月19日(木) 18:30~20:00頃 海老名市文化会館 小ホール ■海老名市めぐみ町6-1 ■JR相模線・小田急線・相鉄線「海老名」駅から徒歩5分	(一社)神奈川県トラック協会 県央サービスセンター TEL: 046-281-7704 FAX: 046-281-9908	名
第3回	令和6年9月27日(金) 18:30~20:00頃 相模原市立あじさい会館 ホール ■相模原市中央区富士見6-1-20 ■JR横浜線「相模原」駅からバス10分	(一社)神奈川県トラック協会 相模原サービスセンター TEL: 046-285-1919 FAX: 046-286-2384	名
第4回	令和6年10月11日(金) 18:00~19:30頃 横須賀商工会議所 301研修室 ■横須賀市平成町2-14-4 ■京浜急行線「県立大学」駅から徒歩10分	(一社)神奈川県トラック協会 県南サービスセンター TEL: 0466-52-7502 FAX: 0466-52-8035	名
第5回	令和6年10月12日(土) 17:00~18:30頃 大井町生涯学習センター ホール ■足柄上郡大井町金子1995 ■JR御殿場線「上大井」駅または「相模金子」駅から徒歩20分	(一社)神奈川県トラック協会 県央サービスセンター TEL: 046-281-7704 FAX: 046-281-9908	名
第6回	令和6年10月19日(土) 14:00~15:30頃 神奈川県トラック総合会館 大研修室 ■横浜市港北区新横浜2-11-1 ■JR横浜線・市営地下鉄「新横浜」駅から徒歩7分	(一社)神奈川県トラック協会 横浜サービスセンター TEL: 045-471-8884 FAX: 045-620-5201	名
第7回	令和6年10月30日(水) 18:30~20:00頃 かながわ労働プラザ 多目的ホール ■横浜市中区寿町1-4 ■JR根岸線「石川町」駅から徒歩3分	(一社)神奈川県トラック協会 横浜サービスセンター TEL: 045-471-8884 FAX: 045-620-5201	名
第8回	令和6年11月13日(水) 18:30~20:00頃 磯子公会堂 講堂 ■横浜市磯子区磯子3-5-1 ■JR根岸線「磯子」駅から徒歩5分	(一社)神奈川県トラック協会 横浜サービスセンター TEL: 045-471-8884 FAX: 045-620-5201	名
第9回	令和6年11月16日(土) 14:00~15:30頃 武蔵小杉ユニオンビル セミナールームA ■川崎市中原区小杉町3-264-3 ■JR南武線・東急東横線・目黒線「武蔵小杉」駅から徒歩3分	(一社)神奈川県トラック協会 川崎サービスセンター TEL: 044-544-2217 FAX: 044-555-8855	名
第10回	令和6年12月7日(土) 14:00~15:30頃 神奈川県トラック総合会館 大研修室 ■横浜市港北区新横浜2-11-1 ■JR横浜線・市営地下鉄「新横浜」駅から徒歩7分	(一社)神奈川県トラック協会 本部 事業部 交通環境課 TEL: 045-471-8882 FAX: 045-471-9055	名

※定員を超えた場合のみ連絡いたします。

(注意事項記載欄)

- ①会場に来場された受講者には、「受講証明カード」を発行します。※Gマーク加点対象
- ②会場に来場された受講者には、「QUOカード」を配布する予定です。

熱中症対策セミナー動画配信のご案内

■問合せ先 事業部 SC統括課 TEL 045-471-8882

労働衛生・ブロック事業委員会では、運転者の健康状態に起因する事故防止対策を推進しています。昨年に引き続き、熱中症対策セミナーの動画を東京海上日動火災保険(株)神奈川支店様よりご提供があり、協会HPにて配信中です。

当セミナーでは熱中症のリスク傾向、WBGT（暑さ指数）による現場環境を把握したうえでの熱中症防止対策を解説しており、熱中症にかかりやすい人の傾向や応急処置方法等を含めて運送業における対策に役立つ内容となっております。

熱中症対策が大変重要な時期になっておりますので、ぜひ各事業所においてご活用ください。

1. 研修テーマ

「熱中症対策」（約20分）

制作：東京海上日動火災保険株式会社

（内容）

- ・熱中症の発生状況
- ・熱中症のリスク傾向
- ・労働災害における熱中症リスク
- ・WBGT値（暑さ指数）の把握
- ・熱中症対策
- ・熱中症にかかりやすい人
- ・熱中症チェックシート、応急処置ほか



2. 視聴方法

神ト協HP→お知らせ「会員向け」→熱中症対策セミナー動画配信のご案内（会員番号・パスワードを入力）にてご視聴ください。

※パスワードについてはトラック時報の表紙をご確認ください。

※資料は配信個所ページよりダウンロードできます。

配信期間：9月30日(月)まで

予約制による健康診断の開催予定表(10月・11月)

■問合せ先 事業部 SC統括課 TEL 045-471-8882

(一社)神奈川県トラック協会では、下記の日程にて健康診断を計画しております。

申し込みは、神ト協HPから申込書をダウンロードしていただくか、下記日程表の案内に記載されているサービスセンターへご連絡していただければご案内させていただきます。

※年間の開催予定については神ト協HPに掲載しておりますのでご活用ください。

※会場によっては申し込みが終了している可能性があることをご了承ください。

※既に申し込みが終了している会場は掲載を省略しております。

【申込/○は予約可能・— は予約準備中 (今しばらくお待ちください)】 令和6年8月21日現在

日時	会場	住所	定員	医療機関	申込	案内	
10月	6日(日)	金沢産業振興センター	横浜市金沢区福浦1-5-2	220名	清水橋クリニック	○	横浜
	6日(日)	協同組合アツリュウ	厚木市長沼235	720名	さわやかクリニック	○	県央
	13日(日)	金沢産業振興センター	横浜市金沢区福浦1-5-2	220名	清水橋クリニック	○	横浜
	13日(日)	北相貨物自動車協同組合中津ターミナル	愛甲郡愛川町中津4077-3	720名	さわやかクリニック	○	相模原
	19日(土)	川崎マリエン	川崎市川崎区東扇島38-1	202名	清水橋クリニック	○	川崎
	20日(日)	金沢産業振興センター	横浜市金沢区福浦1-5-2	220名	清水橋クリニック	○	横浜
	20日(日)	北相貨物自動車協同組合中津ターミナル	愛甲郡愛川町中津4077-3	720名	さわやかクリニック	○	相模原
	27日(日)	金沢産業振興センター	横浜市金沢区福浦1-5-2	220名	清水橋クリニック	○	横浜
	27日(日)	北相貨物自動車協同組合中津ターミナル	愛甲郡愛川町中津4077-3	720名	さわやかクリニック	○	相模原
11月	27日(日)	綾瀬市オーエンス文化会館	綾瀬市深谷中1-3-1	—	湘南健康管理センター	—	—
	3日(日)	湘南貨物自動車運送協同組合	藤沢市桐原町22	—	湘南健康管理センター	—	—
	9日(土)	神奈川県自動車会議所	横浜市都筑区池辺町3757-3	—	横浜リーフみなとみらい	—	—
	10日(日)	神奈川県自動車会議所	横浜市都筑区池辺町3757-3	—	横浜リーフみなとみらい	—	—
	10日(日)	湘南貨物自動車運送協同組合	藤沢市桐原町22	—	湘南健康管理センター	—	—
	17日(日)	横浜鶴見地区運送事業協同組合	横浜市鶴見区鶴見中央2-6-15	—	清水橋クリニック	—	—
	24日(日)	神奈川県自動車会議所	横浜市都筑区池辺町3757-3	—	横浜リーフみなとみらい	—	—
24日(日)	協同組合アツリュウ	厚木市長沼235	—	清水橋クリニック	—	—	

清水橋クリニックは「予約システム」
 (<https://select-type.com/p/shimizubashi-cta/>)にて行います。
 操作方法が分からない場合はお問合せください。TEL045-847-5533



【サービスセンター連絡先】

川崎 SC : TEL044-544-2217 横浜 SC : TEL045-471-8884 相模原 SC : TEL046-285-1919
 県南 SC : TEL0466-52-7502 県央 SC : TEL046-281-7704

参考：神ト協のHPに、日曜日に受診可能な医療機関及び巡回型健診が対応可能な医療機関などの紹介をしております。詳しくは [トップページ](#) → [健康診断の開催予定/健康診断実施機関一覧](#) をご覧ください。

令和6年度睡眠時無呼吸症候群（SAS）対策セミナー 開催のご案内

■問合せ先 事業部 SC統括課 TEL 045-471-8882

ドライバーの健康と安全を確保していくうえで喫緊の課題である「睡眠時無呼吸症候群（SAS）対策」について、取り組み状況に合わせたオンラインセミナーを実施します。

1. 主 催 全日本トラック協会
2. セミナー講師 NPO法人ヘルスケアネットワーク
3. 内 容
 - 《ステップ1》・これから始めるSAS対策
 - 《ステップ2》・医療機関のかかり方から治療まで
 - 《ステップ3》・効果的なSAS対策の進め方

※説明の重点をマークで表示しています

講演内容	ステップ1	ステップ2	ステップ3
SASを疾病として解説し、その症状を述べる	◎	△	×
全ト協事業としての、SASスクリーニング検査を解説	◎	×	×
事故・病気との関連性	◎	○	×
精密検査から治療法	○	◎	△
医療機関の選び方から受診継続について	×	◎	○
社内のルールづくり（社内規定作成等）	○	○	◎
治療継続の手法と管理体制	×	○	◎
有効な活用と管理方法（定期健康診断・NAVI）との兼ね合い・点呼 ・睡眠教育等	×	○	◎
（その他） ・SAS & NAVI無料お悩み相談について ・啓発・教育ツールのご案内 （SAS対策Q&A50・SASポスター）			

4. 開催日程

ステップ1	ステップ2	ステップ3
令和6年5月15日(水)	令和6年7月17日(水)	令和6年9月18日(水)
令和6年11月13日(水)	令和7年1月22日(水)	令和7年3月12日(水)

5. 開催時間 午後2時～午後3時（60分）
6. 開催方法 「Zoom」を利用したオンラインセミナー
7. 申込方法 全日本トラック協会HPからお申し込みください。
全ト協トップページ → 会員の皆様へ → 労働対策 → SAS対策セミナー
8. 定 員 各セミナー100名

令和6年度「労務研修会」開催のご案内 ～2024年問題スタート後の運送業の課題と対策～

■問合せ先 事業部 SC統括課 TEL 045-471-8882

労務管理の知識向上、働き方改革の実現に向け、労務研修会を開催することとなりましたので参加を希望される方は下記の所定事項を記入の上、FAXにて返信くださいますようお願い申し上げます。

なお、当日参加出来ない方のために12月上旬（予定）から研修会の様子を録画した動画配信を予定しています。詳細は後日、神ト協HP等でご案内します。

	日 時	会 場	講習内容（予定）	定員
1	令和6年 10月10日(木) 13:00～16:00	海老名市商工会館 海老名市めぐみ町6-2	①最近の労働行政について 法改正等について ②陸上貨物運送事業における荷役作業の 安全対策ガイドラインについて 講師：神奈川労働局 担当専門官	80名
2	令和6年 11月5日(火) 13:00～16:00	神奈川県トラック総合会館 横浜市港北区新横浜 2-11-1	③2024年問題スタート後の運送業の課題 と対策 ～諸規定類の実例を使った 見直しポイントの解説～ 講師：(株)コヤマ経営 小山 雅敬氏	90名

- ・発熱の症状のある方や体調の優れない方のご参加はご遠慮ください。
- ・各状況を見据え、急遽中止とする場合がありますので、その際には前日までに神ト協HPに案内いたします。

.....切り取らずに、このままFAXしてください.....

事業部 SC統括課 宛 (FAX 045-471-9055)

令和 年 月 日

※研修会開催日の1週間前までにお申し込みください。先着順。定員になり次第締切りいたします。

※受講票を後日送りますので、セミナー当日にご持参お願いいたします。

※いただいた個人情報にはセミナー用務以外には使用しません。情報等については厳重に管理します。

「令和6年度 労務研修会」 参加申込書

受講者名		役 職	
会 社 名		会 員 番 号	
T E L		F A X	
希 望 日 (ご希望の日程にチェックしてください)	<input type="checkbox"/> 10/10 海老名市商工会館	<input type="checkbox"/> 11/5 トラック総合会館	

令和6年度下半期パソコン教室の開催のご案内

■問合せ先 事業部 業務課 TEL 045-471-8882

本年度下半期のパソコン教室を以下の通り開催いたします。
受講希望の方はFAXにてお申し込みください。

1. 開催日程及び会場 (時間は各回 9:30~16:30)

講座番号	日時	講座名／難易度目安	会場
10-1	10月2日(水)	エクセル入門 ★☆☆	Winスクール 横浜校 (横浜市西区高島2-12-6 7F)
10-2	10月3日(木)	ワード実務講座 (新規) ★★☆	Winスクール 横浜校 (横浜市西区高島2-12-6 7F)
10-3	10月4日(金)	エクセル基礎 ★★☆	Winスクール 横浜校 (横浜市西区高島2-12-6 7F)
10-4	10月8日(火)	エクセル応用 ★★★	Winスクール 横浜校 (横浜市西区高島2-12-6 7F)
10-5	10月9日(水)	エクセル業務効率化 ★★☆	Winスクール 横浜校 (横浜市西区高島2-12-6 7F)
10-6	10月10日(木)	ビジネス講座 (ネットワーク・ズーム・ パワーポイント) ★★★	Winスクール 横浜校 (横浜市西区高島2-12-6 7F)

2. 講師 Winスクール専任講師

3. 定員 各18名 (いずれも先着順)

4. 受講料 無料

5. 申込み 締切日：各講座開催日の10日前まで
 ※お申し込み状況によっては1社あたりの人数を制限させていただきます。
 ※受講者へ各講座の3日前にFAXにて受講票をお送りします。
 ※少人数による講習のため、キャンセルはご遠慮ください。
 また、無断欠席の場合は以後の受講をお断りする事がございますのでご注意ください。

Information

Information

6. 講座内容 ※内容は変更になることがございますのでご了承ください。

講座名 難易度目安	受講対象者・講座内容（予定）
エクセル入門 ★★★	【対象者】 <u>パソコンの基本操作、文字入力ができる方</u> 【内 容】 データの入力、表の作成、グラフの作成、数式の入力（四則演算、基礎的な関数）等
ワード実務講座 （新規） ★★★	【対象者】 <u>パソコンの基本操作、文字入力ができる方</u> 【内 容】 基礎から、ワードの実務で活用しやすい機能方法を学習します ワードの基本操作、文字揃え、挨拶文の自動挿入、インデント、タブ、印刷設定、表の作成、罫線の設定、アウトライン、ヘッダーとフッター、改ページの挿入、コメントの挿入 等
エクセル基礎 ★★★	【対象者】 <u>エクセル入門を受講された方、又は入門の内容ができる方</u> 【内 容】 関数の利用（合計、平均、条件分岐等）、複合グラフの作成、並べ替え、オートフィルター、ショートカット機能 等
エクセル応用 ★★★★	【対象者】 <u>エクセル基礎を受講された方、又は基礎の内容ができる方</u> 【内 容】 関数の利用（四捨五入・切捨て・切り上げ、順位、条件分岐等） 表作成の活用、データベースの活用、印刷設定、リボン操作 等
エクセル業務効 率化 ★★★	【対象者】 <u>パソコンの基本操作ができる方</u> 【内 容】 エクセルの時間短縮を学びます マウスを使用せず、エクセルの起動、ファイルを開く、書式設定、シート移動や選択、その他一般的なショートカット、知っている则便利なウインドウズショートカット 等
ビジネス講座 （ネットワーク・ズーム・ パワーポイント） ★★★★	【対象者】 <u>パソコンの基本操作ができる方</u> 【内 容】 パワーポイント、ネットワーク、ズームに関する知識を学びます（パワーポイントの基本操作、資料作成の注意点） 資料の見栄えを良くするポイント、スライド挿入、レイアウト変更、画像やグラフの挿入、表の作成、アニメーションの設定、ネットワークの設定について、無線LAN 等

.....切り取らずに、このままFAXしてください.....

事業部 業務課 宛 (FAX 045-471-9055) 令和 年 月 日
 ※いただいた個人情報については、講習会業務以外には使用しません。

「令和6年度下半期パソコン教室申込書」

参加希望日 10月 日 () 講座名

事業者名 会員番号

フリガナ
参加者名 性別 男・女 役職

担当者名

連絡先 TEL FAX

※複数の講習をお申込みされる方は、お手数ですがコピーしてご利用ください。

貨物自動車運転手の合同面接会のご案内（11月開催分）

■問合せ先 事業部 業務課 TEL 045-471-8882

神奈川県労働局・各ハローワークと連携して、求職者（ドライバー志望）の方と面談する面接会を次の日程にて開催します。参加希望の場合、下記の申込書をFAXしてください。

◆日時・会場（※管轄区域に人事採用権を有する事業所を有していることが面接会参加要件です。）

日時	会場	ハローワークの管轄区域
11月5日(火) ①10:40~12:40 ②14:40~16:40	ハローワーク川崎 川崎市川崎区南町17-2	川崎市のうち 川崎区、幸区、横浜市鶴見区
③11月19日(火) 14:30~16:00	ハローワーク川崎北 川崎市高津区久本3-5-7 (溝の口庁舎)	川崎市のうち 中原区、高津区、多摩区 宮前区、麻生区

- ◆内容 川崎では各時間6社、川崎北では3社の求人運送事業者の方が、各ブースで自社の特色等に関し、求職者の方と個別面談で説明をする面接会です。
 ※参加は各社の人事権のある方のみとし、コンサルタント、社労士等の同伴はできません。
 ※業界説明のブースを設置予定

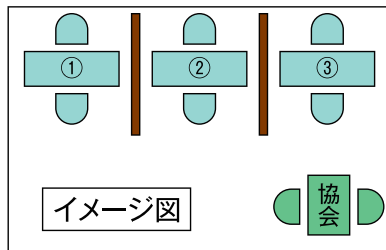

- ◆対象者 ①求人者：トラックドライバーの採用を予定する会員事業者
 ②求職者：トラックドライバーの仕事に関心のある方
 ※求職者への周知は各ハローワークが実施します。
- ◆その他 ①参加事業者は管轄安定所へ面接会専用求人（正社員）の申込みが必要です。
 ②各日時の定員に達しましたら受付を締切ります。（申込順）
 ③申込事業者の方には、別途詳細な案内を送付する予定です。（ハローワークから直接連絡が入る場合があります。また、面接会用取材等の協力依頼がなされる場合があります。ご協力の程よろしくお願いたします。）
 ④当日体調がよくない方は出席をご遠慮ください。
 ⑤各ハローワークでは、面接会開催前に1時間程、同所主催で求職者向けトラックドライバーセミナーが同会場にて開催されます。
 ⑥採用後の定着率等について、神ト協にご報告いただく場合があります。

.....切り取らずに、このままFAXしてください.....

事業部 宛 (FAX045-471-9055) 令和 年 月 日
 ※いただいた個人情報については、面接会業務以外には使用しません。情報等については厳重に管理します。

「貨物自動車運転手の合同面接会」参加申込書

参加日時①11月5日午前(川崎)・②11月5日午後(川崎)・③11月19日(川崎北)	
※参加希望日時のいずれかに必ず○をしてください	
事業者名	会員番号
参加者氏名 (1社2名まで)	
連絡先 TEL	FAX
管轄安定所への申込の有無 有り 無し (いずれかに○をしてください。)	

貨物自動車運転手の合同面接会のご案内（11月開催分）

■問合せ先 事業部 業務課 TEL 045-471-8882

神奈川県労働局・各ハローワークと連携して、求職者（ドライバー志望）の方と面談する面接会を次の日程にて開催します。参加希望の場合、下記の申込書をFAXしてください。

◆日時・会場（※管轄区域に人事採用権を有する事業所を有していることが面接会参加要件です。）

日時	会場	ハローワークの管轄区域
④11月27日(水) 10:00~12:00	ハローワーク藤沢 藤沢市朝日町5-12	藤沢市、鎌倉市、茅ヶ崎市、寒川町
⑤11月29日(金) 14:30~16:30	ハローワーク平塚 平塚市浅間町10-22 平塚地方合同庁舎1・2階	平塚市、伊勢原市 中郡（大磯町・二宮町）

- ◆内容 藤沢では3社、平塚では4社の求人運送事業者の方が、各ブースで自社の特色等に関し、求職者の方と個別面談で説明をする面接会です。
 ※参加は各社の人事権のある方のみとし、コンサルタント、社労士等の同伴はできません。
 ※業界説明のブースを設置予定

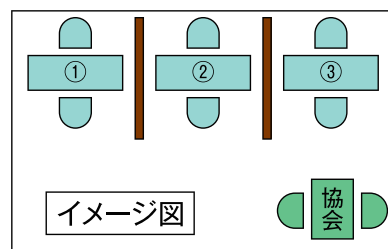

- ◆対象者 ①求人者：トラックドライバーの採用を予定する会員事業者
 ②求職者：トラックドライバーの仕事に関心のある方
 ※求職者への周知は各ハローワークが実施します。
- ◆その他 ①参加事業者は管轄安定所へ面接会専用求人（正社員）の申込みが必要です。
 ②定員に達しましたら受付を締切ります。（申込順）
 ③申込事業者の方には、別途詳細な案内を送付する予定です。（ハローワークから直接連絡が入る場合があります。また、面接会用取材等の協力依頼がなされる場合があります。ご協力の程よろしくお願いいたします。）
 ④当日体調がよくない方は出席をご遠慮ください。
 ⑤各ハローワークでは、面接会開催前に1時間程、同所主催で求職者向けトラックドライバーセミナーが同会場にて開催されます。
 ⑥採用後の定着率について、神ト協にご報告いただく場合があります。

.....切り取らずに、このままFAXしてください.....

事業部 宛 (FAX045-471-9055) 令和 年 月 日
 ※いただいた個人情報については、面接会用務以外には使用しません。情報等については厳重に管理します。
「貨物自動車運転手の合同面接会」参加申込書

参加日時④11月27日（藤沢）・⑤11月29日（平塚） ※参加希望日時のいずれかに必ず○をしてください	
事業者名.....	会員番号
参加者氏名 (1社2名まで)	
連絡先 TEL.....	FAX.....
管轄安定所への申込の有無 有り.....無し..... (いずれかに○をしてください。)	

「価格交渉講習会」開催のご案内

Information

多くの中小企業が価格交渉のノウハウを身に着け、積極的な交渉を行うことがサプライチェーン全体で適正な価格転嫁を実現していくために必要であるため、経営改善委員会にて下記講習会を開催いたします。

つきましては、参加ご希望の方は、下記の申込書に記入の上、FAXにて9月25日(水)までにお申し込みください。

1. 日 時

令和6年10月2日(水)13時30分～15時30分(予定)

※受付は、13時00分より開始します。

2. 場 所

神奈川県トラック総合会館 7階研修室 定員80名(先着順)

3. 内 容

- (1) 価格交渉の最新動向について
- (2) よりよい価格交渉のための準備
- (3) 受注者のための価格交渉術
- (4) 燃料価格上昇分を転嫁するための交渉

4. 講 師

- ・中小企業庁 担当者
- ・オールアウト・コンサルティング 中保達夫 氏

.....切り取らずに、このままFAXしてください.....

事業部 業務課 宛 (FAX 045-471-9055) 令和6年 月 日

※個人情報については、研修会以外の目的には使用しません。情報等については厳重に管理します。

※当日は本申込書をお持ちください。(当日の参加証になります。)

「価格交渉講習会」参加申込書

受講者名		会員番号	
会社名			
T E L		F A X	

神奈川県トラック協会では働き方改革の関連情報を 特設ページに掲載しています



働き方改革への取組に神奈川県トラック協会HPをご利用ください

神奈川県トラック協会 働き方改革

検索

★主な掲載内容

- 「物流革新に向けた政策パッケージ」等
- 働き方改革関連法について
- 改正改善基準告示について
- 就業規則・36協定の作成について
- 神ト協セミナー・研修会情報
- 厚生労働省助成金について
- 荷主向け関連情報
- 相談窓口（働き方改革推進支援センター、トラック運転者の長時間労働改善特別相談センターなど）
- 厚生労働省HP（働き方改革特設サイト、長時間労働改善に向けたポータルサイト） など

－働き方改革の主な内容－

ポイント1 2024年（令和6年）4月1日から、「時間外労働の上限規制」が
トラックドライバーにも適用されました。（罰則付き）

- ドライバーの上限規制が2024年（令和6年）4月1からは、月45時間、年360時間を原則とし、臨時的な特別の事情がある場合でも、年960時間（休日労働※を含みません）が上限になりました。
- 「2～6か月平均」や「単月」などの1か月の上限規制はありません。
- 将来的には、一般則の適用を目指します。
※休日労働：毎週1日又は4週4休の法定休日に労働する時間を指します。

ポイント2 2024年（令和6年）4月1日から、改善基準告示が改正されました。

- 新しい改善基準告示の主な内容
 - ・1年の拘束時間：**3,300時間**以内 1か月の拘束時間：**284時間**以内
【例外】労使協定により、次の通り延長可（①、②を満たす必要あり）
1年：3,400時間以内 1か月：310時間以内（年6か月まで）①284時間超は連続3か月まで②1か月の時間外・休日労働時間数が100時間未満となるよう努める
 - ・1日の拘束時間：**13時間**以内（上限**15時間**、14時間超は週2回までが目安）
【例外】宿泊を伴う長距離貨物運送の場合（※）、16時間まで延長可（週2回まで）
※：1週間における運行がすべて長距離貨物運送（一の運行の走行距離が450km以上の貨物運送）で、一の運行における休息期間が住所地以外の場所におけるものである場合

ポイント3 2023年（令和5年）4月1日から、「月60時間超の時間外労働に対する割増賃金率」が25%から**50%**に引き上げられました。

●中小企業においても「月60時間超の時間外労働に対する割増賃金率が」50%に引き上げられました。

【荷主向け関連情報】ドライバーの労働時間削減にご協力ください！

- ・改善基準告示違反になるような長時間の荷待ちが疑われる場合は、労働基準監督署から荷主等に対し「要請」を行います。また、厚生労働省から国土交通省に情報提供を行い、国土交通省から荷主等に対して法に基づく「働きかけ等」を行います。
 - ・発荷主に加えて、着荷主や元請運送事業者についても「要請」「働きかけ」等の対象となります。
 - ・発荷主企業のみならず、着荷主企業も含め、適正な取引を阻害する疑いのある荷主企業・元請事業者の監視を強化するため、「トラックGメン」が創立されました。
- ※詳細は右のQRコードを読み取って頂くか、働き方改革特設ページをご覧ください。



（一社）神奈川県トラック協会 労働衛生・ブロック事業委員会

お問い合わせ先：事業部SC統括課 045-471-8882

適性診断(初任・適齢)受診料助成のお知らせ

■問合せ先 事業部 交通環境課 TEL 045-471-8882

標記助成事業について、下記、国土交通大臣の適性診断認定機関にて初任診断・適齢診断を受診した場合、受診料の助成を実施しております。助成額は、初任診断・適齢診断ともに2,400円(診断料4,800円)となります。当助成事業の利用方法につきましては、各認定機関により異なりますので、次ページ【所定の手続き】をご参照の上、ご利用いただきますようお願いいたします。

なお、助成対象は、神奈川県内の営業所に所属する運転者とし、助成可能人数は1社につき200名までとします。(当該事業予算を超えた場合は、その時点で助成を終了)

神ト協では、診断結果を一般診断と同等に扱うことのできる「可搬型運転操作検査器(アクセスチェッカー・ミニ)」を無料で貸出しております。お申し込み・お問合せは、お近くの神ト協各サービスセンターまでお願いいたします。(詳しくは28ページをご参照ください)

適性診断認定機関	住所／ホームページアドレス	営業日等 ※診断実施時間については、各認定機関にご確認ください
①(独)自動車事故対策機構 神奈川支所 TEL: 045-471-7401	〒222-0033 横浜市港北区新横浜2-11-1 トラック総合会館3F (JR新横浜駅北口より徒歩8分) https://www.nasva.go.jp	月～金曜日(但し第一、第三土曜日は営業しますが、その翌週の月曜は休み)
②ヤマト・スタッフ・サプライ(株) 東京研修センター TEL: 03-6426-0193	〒134-0084 東京都江戸川区東葛西6-2-3 第三須三ビル 2F (東京メトロ東西線「葛西」駅より徒歩2分) https://www.y-staff-supply.co.jp	年中無休 【年末年始・館内休館日(12月第2週の日曜日)を除く】
③神奈川県自動車交通共済協同組合 TEL: 045-475-2197	〒222-8582 横浜市港北区新横浜2-13-4 (JR新横浜駅北口より徒歩8分) https://shinkokyo.or.jp	共済カレンダーによる ※土曜日営業有
④都南自動車教習所 TEL: 046-253-5151	〒252-0021 座間市緑ヶ丘4-20-1 (小田急線相武台前駅南口より徒歩5分) https://www.tonan-go.jp	火～日曜日 ※土・日曜日営業 ※月曜日休校
⑤三共自動車学校 TEL: 0466-81-3706	〒251-0875 藤沢市本藤沢1-11-23 (小田急線藤沢本町駅から徒歩約5分) https://safety-sankyou.co.jp	三共自動車学校 実施予定表による ※土曜日営業有
⑥小田原ドライビングスクール TEL: 0465-36-1215	〒250-0865 小田原市蓮正寺540-2 (小田急線螢田駅から徒歩5分) https://odawara-ds.com/	火～土曜日 実施予定による ※月曜日休校
⑦飛鳥ドライビングカレッジ川崎 安全研修センター TEL: 044-380-5510	〒210-0025 川崎市川崎区下並木97 (京急線八丁畷駅から徒歩2分) https://aska-stc.co.jp	月曜日休校 ※土・日・祝日営業有 ※平日夜間営業有

Information



●【所定の手続き】 ※ご予約は神奈川県トラック協会ではなく、各認定機関に直接行ってください。

認定機関①の場合

手続き1 / 空き状況を確認後、ご予約（インターネット）⇒予約確認書が発行されます。
 手続き2 / 下記【受診料助成を利用した際のご負担分について】をご参照の上、受診当日に窓口にて受診料をお支払いください。

認定機関②～⑦の場合

手続き1 / 空き状況を確認後、ご予約（インターネットまたはFAX）⇒予約確認書（認定機関により名称が異なる）が発行されます。
 手続き2 / ご予約された認定機関に「神奈川県トラック協会適性診断受診申込書」をFAXしてください。
 手続き3 / 下記「初任・適齢診断受診料助成を利用した際のご負担分について」をご参照の上、受診当日に窓口にて受診料をお支払いください。
 ※ FAXでのご予約の際は予約する認定機関にご連絡していただき、各認定機関専用の申込書をお取り寄せください。
 ※ 「神奈川県トラック協会適性診断受診申込書」は当協会ホームページよりダウンロードしてください。
 ※ 各認定機関により、手続きが若干異なる場合がございますので、詳細は各認定機関にお問合せください。

●【初任・適齢診断受診料助成を利用した際のご負担分について】

初任診断・適齢診断については、受診当日申し込んだ認定機関の窓口において、一人当たり2,400円をお支払いください。但し、交通共済組合員が③の交通共済にて初任・適齢診断を受診される場合は2,400円の支払いは必要ありません。

参考

- 初任診断は、運転者として常時選任するために新たに雇い入れた者であって、当該貨物自動車運送事業者において初めて事業用自動車に乗務する前3年間に初任診断を受診したことが無い者に受診義務があります。
- 65歳以上の高齢者を新たに雇い入れた場合、初任診断ではなく、適齢診断のみの受診で問題ありません。
- 事故対策機構では、過去10年以内の診断結果は謄本という形で支所にて再発行（1通400円）を受付けております。名前と生年月日から過去履歴を検索可能です。個人情報となりますので、ご本人様が直接支所に来ていただき、身分証（運転免許証等）による本人確認の後にお渡しいたします。

可搬型運転操作検査器(アクセスチェッカー・ミニ)貸出のご案内 ～運転適性を「アクセスチェッカー」で簡易診断します～

事故防止対策事業の一環として、「可搬型運転操作検査器（アクセスチェッカー・ミニ）」を会員の皆様に貸し出ししております。

本検査器は、いつでも、どこでも、運転者の空き時間を利用し、短時間で簡単に検査ができ、検査後即時に検査結果の解析データが得られます。

本検査器は各サービスセンターに配置しております。是非、運転者に対する安全教育、交通事故防止にご活用ください。

【注意事項】

本検査器における診断結果は、貨物自動車運送事業輸送安全規則により受診が義務付けられている初任診断及び適齢診断等の診断結果として取扱うことはできませんが、一般診断（任意診断）の診断結果と同等に取扱うことができます。なお、本検査器における診断は、安全性評価事業（Gマーク）における「安全性に対する取組の積極性」事項の「特定の運転者以外にも適性診断（一般診断）を計画的に受診させている」の項目において加点の対象となります。

《運転操作検査の内容と構成機器》

運転操作検査器	①単純反応検査……………反応の速さと正確さを測定（約5分） ②選択反応検査……………操作の選択と正確さを測定（約5分） ③ハンドル操作検査……………正確なハンドル操作を測定（約5分） ④注意配分・複数作業検査……………複数課題への注意配分を測定（約5分）
検査所要時間	1人当たり約20分、結果表の印刷は即時に可能
構成機器	①ハンドル・ペダル・パソコン・プリンター ②構成機器はスーツケースに収納



《貸出について》…可搬型運転操作検査器運用規程の抜粋

貸出対象地域	神奈川県内
貸出期間	1週間
貸出費用	無料
申込方法	電話にて予約の上、利用申込書を提出してください。

《貸出申込み・問合せ》※お近くのサービスセンターにお申し込みください。

申込先	連絡先
川崎サービスセンター	TEL 044-544-2217 / FAX 044-555-8855
横浜サービスセンター	TEL 045-471-8884 / FAX 045-620-5201
相模原サービスセンター	TEL 046-285-1919 / FAX 046-286-2384
県南サービスセンター	TEL 0466-52-7502 / FAX 0466-52-8035
県央サービスセンター	TEL 046-281-7704 / FAX 046-281-9908

令和6年 秋の全国交通安全運動 神奈川県実施要綱

○期間

1. 実施期間
令和6年9月21日(土)から令和6年9月30日(月)
2. 交通事故死ゼロを目指す日
令和6年9月30日(月)

○目的

この運動は、県民一人ひとりが交通安全について考え、交通ルールの遵守と交通マナーの向上に取り組むことを通じて、交通事故を防止することを目的としています。

○スローガン

～ 挙げる手を やさしく見守る 横断歩道 ～

○運動重点

1. 反射材用品等の着用推進や安全な横断方法の実践等による歩行者の交通事故防止
2. 夕暮れ時以降の早めのライト点灯やハイビームの活用促進と飲酒運転等の根絶
3. 自転車・特定小型原動機付自転車利用時のヘルメット着用と交通ルール遵守の徹底
4. 二輪車の交通事故防止



神奈川県交通安全対策協議会

※標記運動のポスター等につきましては事業部 交通環境課 (TEL 045-471-8882) までお問合せください。また、実施要綱等詳細については、神ト協ホームページ (<https://www.kta.or.jp/>) にて掲載いたします。

－ タイヤの空気圧をチェック －

タイヤゲージ使用モニター募集のお知らせ

■問合せ先 事業部 交通環境課 TEL 045-471-8882

全ト協が策定した「トラック運送業界の環境ビジョン2030」の環境改善対策の一環として、燃料消費量及びCO₂排出量の削減に繋がる車両の適正な点検整備を推進するため、タイヤの空気圧を測定する「タイヤゲージ」をモニター形式により配布（無償）をいたします。是非この機会にお試しく下さい。

モニターを希望される方は、下記の「申込書」に必要事項を記入し、FAXにてお申し込みください。

(注) 在庫に限りがありますので、ご希望に添えない場合があります。

■台数制限について

1事業者につき、1台となります。

■受渡方法について

神奈川県トラック協会 本部または各サービスセンター窓口で受渡します。

■結果報告について

「タイヤゲージモニターアンケート」を受渡から1ヶ月後にFAXにてご返送ください。

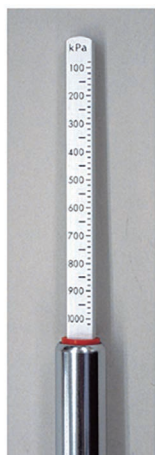
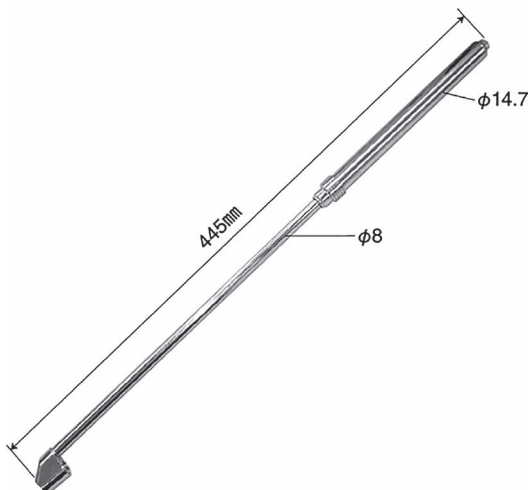

ゲージ部 (kPaのみ)

◆ 申込書 ◆

■ 会員番号 _____
 ■ 会社名 _____
 ■ 住所 〒 _____

 ■ TEL _____
 ■ FAX _____
 ■ 連絡担当者名 _____
 ■ 受渡場所に○を付けてください。
 神ト協本部・川崎SC・横浜SC・相模原SC・県南SC・県央SC

申込先

■ (一社)神奈川県トラック協会 事業部 交通環境課
 ■ 〒222-8510 横浜市港北区新横浜2-11-1
 ■ TEL 045-471-8882
 ■ FAX 045-471-9055
 ※申込受付後に受渡日等の連絡をさせていただきます。

事務局記入欄

受付日	受渡日	受付番号
/	/	

水道水源である河川等の水質汚染事故に関する通報の協力について（お願い）

相模川・酒匂川水質協議会

私ども相模川・酒匂川水質協議会は、神奈川県、横浜市、川崎市、横須賀市及び神奈川県内広域水道企業団の5水道事業者で構成しており、神奈川県民920万人の清浄な飲料水を守る立場から、水道水源である相模川及び酒匂川水系の水質保全のために様々な活動に取り組んでいます。

相模川及び酒匂川では、毎年、油類の流出事故や魚の浮上事故などの水質汚染事故が発生しています。令和5年度は相模川水系で16件、酒匂川水系で22件の水質汚染事故が発生しており、そのうち車両関係のものが13件と原因のおよそ3分の1を占めています。水道水源である両水系で水質汚染事故が発生しますと、私ども水道事業者は、現地に職員を派遣して汚染状況の調査やオイルマットの設置などの汚染の拡散防止措置を行うとともに、浄水場では活性炭の注入等の対応を行っています。

つきましては、このような水質汚染事故に迅速に対応し、安全で良質な水道水の供給を継続するため、交通事故に伴う水質汚染の防止と水質汚染事故発生時の通報に御協力をお願いいたします。

<水質汚染事故発生時の通報先>

○相模川及びその支川で発生した場合の通報先（24時間受付）

・津久井湖（城山ダム）より下流

神奈川県内広域水道企業団 広域水質管理センター

TEL：046-239-0510 FAX：046-239-2819（平日昼間）、046-239-2814（夜間休日）

・津久井湖（城山ダム）より上流

神奈川県企業庁 谷ヶ原浄水場

TEL：042-782-2626 FAX：042-782-8529

○酒匂川及びその支川で発生した場合の通報先（24時間受付）

神奈川県内広域水道企業団 飯泉取水管理事務所

TEL：0465-48-1102 FAX：0465-47-9232

<主な通報項目>

1. 発見日時（いつ）、2. 発見地点（どこで）、3. 発生状況（どのように 車種、事故の状況など）



消火設備の泡消火剤が路上から河川へ流出



河川に油が流出(オイルマット、オイルフェンス設置)

Information

新しい「標準的な運賃」の活用セミナー開催のご案内

Information

令和2年4月に告示された「一般貨物自動車運送事業に係る標準的な運賃」につきまして、運賃水準を8%引き上げるとともに、荷役の対価等を加算した新しい「標準的な運賃」が、令和6年3月22日に国土交通省から告示されました。

荷主との運賃交渉によりドライバーの働き方改革を実現し、持続可能な輸送を維持するため、適正運賃収受に向けた運賃交渉等に資する、新しい「標準的な運賃」の活用方法について、会員各位にさらなる理解を深めていただくため、上記セミナーを次の通り開催いたします。

参加ご希望の方は、下記の申込書に記入の上、FAXにて10月15日(火)までにお申し込みください。

1. 日 時

令和6年10月22日(火)13時30分～16時00分

※受付は、13時00分より開始します。

2. 場 所

神奈川県トラック総合会館 7階研修室 定員80名(先着順)

3. 内 容

- (1). 新しい「標準的な運賃」告示(令和6年3月告示)の概要
- (2). 新・標準貨物自動車運送約款と連携させた届出方法
- (3). 荷主に対する運賃交渉

①運賃交渉の準備

物価高、燃料高、人材不足を反映した原価計算
 2024年問題に対応するための運賃・料金の設計
 交渉資料の作成方法
 荷主交渉の心構え

②荷主に対する申入れ、話し合いの進め方

③運賃交渉後の契約書面化

講師/日本PMIコンサルティング(株)代表取締役・税理士 小坂 真弘 氏

.....切り取らずに、このままFAXしてください.....

事業部 業務課 宛 (FAX 045-471-9055)

令和 年 月 日

※個人情報については、研修会以外の目的には使用しません。情報等については厳重に管理します。

※当日は本申込書をお持ちください。(当日の参加証になります。)

「新しい「標準的な運賃」の活用セミナー」参加申込書

受講者名		会員番号	
会社名			
T E L		F A X	

SDGs 普及推進セミナー開催のご案内

神奈川県トラック協会では、神奈川県が推進する「かながわSDGsパートナー」に参画しており、会員の皆様へ向けてSDGsの普及推進を行っております。

トラック運送事業者におけるSDGsへの取り組み方やメリット、「かながわSDGsパートナー」への登録など、これから社内で取組を始める会員を対象に上記セミナーを次の通り開催いたします。

参加ご希望の方は、下記の申込書に記入の上、FAXにて開催日の1週間前までにお申し込みください。

1. 日時及び場所

日 時	場 所	定 員
令和6年10月11日(金) 13時30分～15時00分	プロミティ厚木 8階 AB会議室 (厚木市中町4-16-21)	40名
令和6年10月23日(水) 13時30分～15時00分	神奈川県トラック総合会館 7階研修室	60名

2. 講師

神奈川県いのち・みらい戦略本部室 ご担当者
三井住友海上火災(株) MS & AD 経営サポートセンター
経営リスクアドバイザー 松本 徹也 氏

3. 内容 ※本セミナーはグループに分れたワークショップを実施します。

- ① かながわSDGsパートナー制度の概要について
- ② SDGsの概要について
- ③ トラック運送業界のSDGsについて
- ④ かながわSDGsパートナーに登録するためのワークショップ

.....切り取らずに、このままFAXしてください.....

事業部 業務課 宛 (FAX 045-471-9055) 令和 年 月 日
※個人情報については、研修会以外の目的には使用しません。情報等については厳重に管理します。
※当日は本申込書をお持ちください。(当日の参加証になります。)

「SDGs 普及推進セミナー」参加申込書

受講者名		会員番号	
会社名			
T E L		F A X	

—神奈川県弁護士会所属弁護士による—

□ **無料法律相談のお知らせ** □

※ 事前予約制（事業部 業務課 TEL 045-471-8882まで）※

毎月第2月曜日（祝日の場合翌週月曜日）が無料法律相談開催日です。

9月の相談日は、9月9日(月)です。

10月の相談日は、10月21日(月)です。

開催時間：①13時30分～②14時30分～ 各枠1社1時間

場所：神奈川県トラック総合会館個室（港北区新横浜2-11-1）

※ 各地域の神奈川県弁護士会法律相談センターでの相談もご利用いただけます。

（いずれも事前予約制となります。必ず業務課までご連絡ください。）



気軽に相談
してね！

労使問題、経営問題、金銭トラブル、
損害賠償、交通事故問題や事業継承
など…法律問題全般にお答えします。



全日本トラック協会「同一労働同一賃金WEBセミナー」のお知らせ (オンライン開催・会員限定)

平成30年6月に働き方改革関連法が成立し、正規雇用労働者と非正規雇用労働者（短時間労働者、有期雇用労働者）との間の不合理な待遇差の解消を目指すパートタイム・有期雇用労働法が令和2年4月に施行し、令和3年4月より中小企業においても適用されております。

全日本トラック協会では、専門の講師が解説しているWEBセミナーを開催しております。

同一労働同一賃金への対応が必要な事業者におかれましては、今後の対応の参考としてご活用ください。

【WEBセミナーはこちらから視聴できます】（会員専用）

神奈川県トラック協会HP→働き方改革特設ページ→神ト協働き方改革関連セミナー研修会情報等→パートタイム・有期雇用労働法に対応したトラック運送事業者のための同一労働同一賃金WEBセミナーについて

なお、セミナーのテキストについてはWEBセミナー画面からダウンロードしてください。

また、セミナーの内容について、ご質問がある方は、全日本トラック協会企画部（03-3354-1037）までお問い合わせください。

令和6年度「トラック運送業界における点検整備推進運動」実施要領

■問合せ先 事業部 交通環境課 TEL 045-471-8882

1. 目的

トラック輸送は、今や国民の生活や経済に不可欠な存在である一方、トラックによる交通事故は重大事故に繋がるおそれがあり、特に大型トラックでは、重大事故につながりかねない車輪脱落事故が多発しており、適切なタイヤ脱着作業や増し締め等の保守管理等の事故防止対策とともに、環境面においてもカーボンニュートラルをはじめとした地球温暖化等への配慮が求められています。

このような状況の中、日常点検、定期点検などによる点検・整備の実施が義務付けられているものの、その実施状況は必ずしも十分とは言えず、不正改造の防止とともに、点検整備の確実な実施を徹底して行く必要があります。

また、近年、急増している大型トラック（車両総重量8トン以上）の車輪脱落事故を防止するために、ホイール・ナットの緩みの点検の確実な実施が必要不可欠です。

このため、トラック運送業界として、より確実な点検整備を目指して、各都道府県トラック協会の協力のもと、「トラック運送業界における点検整備推進運動」を全国展開する。

2. 実施期間

本運動は、1年を通じて実施するものとするが、令和6年9月1日(日)から9月30日(月)までの1ヶ月間を全国統一の「自動車点検整備推進運動強化月間」とし、これに加え、令和6年10月1日(火)から10月31日(木)までの1ヶ月間を関東運輸局管内の「地方独自強化月間」として、特に重点をおいて実施する。

3. 重点実施項目

(1) 「大型貨物自動車に関する適切な点検・整備の実施」

大型トラック（車両総重量8トン以上）のホイールの取付状態や燃料装置等の重点箇所に係る点検を実施する。

【重点点検項目】

点検箇所		点検時期	3ヶ月点検	12ヶ月点検
走行装置	ホイール		タイヤの状態	同左
			ホイール・ナット及びホイール・ボルトの緩み	ホイール・ナット及びホイール・ボルトの損傷
原動機	燃料装置		燃料もれ	同左
電気装置	電気配線		接続部の緩み及び損傷	同左
制動装置	ホース及びパイプ		漏れ、損傷及び取付状態	同左
	ブレーキ		ロッドのストローク	同左
走行装置	ホイール		1 タイヤの状態	同左
			2 ホイール・ナット及びホイール・ボルトの緩み	同左
			3 フロント・ホイール・ベアリングのがた	同左
			1 ホイール・ナット及びホイール・ボルトの損傷	
			2 リム、サイド・リング及びディスク・ホイールの損傷	
			3 リヤ・ホイール・ベアリングのがた	

※ホイール・ナット等の緩みの重点点検の実施につきましては、法定点検時期の有無にかかわらず、一回以上本運動強化月間及び、地方独自強化月間期間中に実施すること。

※冬タイヤへの交換後1ヶ月以内に車輪が脱落している傾向にあることから、冬タイヤへの交換を予定している場合には、冬タイヤ交換後に点検を実施すること。

(2) 「黒煙濃度に影響を及ぼす部品等の自主点検・整備の実施」

黒煙濃度の悪化に大きな影響を与えるエア・クリーナ・エレメント、燃料フィルタ、燃料噴射ポンプ等の点検・整備を自主的に実施する。

自動車運送事業者対象（トラック・バス・タクシー）

グリーン経営認証取得講習会（東京）

環境保全活動が注目されている中、国土交通省では「環境行動計画」に基づき環境貢献型経営（グリーン経営）の普及に努めています。

今般、下記のとおり自動車運送事業者を対象に「グリーン経営認証取得講習会」を開催致しますので、この機会に是非ご参加ください。講習会では、グリーン経営認証制度の概要とともに具体的な取得方法をご説明します。

記

〇日時：令和6年10月23日（水）13：30～16：30

〇場所：AP 西新宿 Aルーム（5階）

〇定員：30名（先着順・参加費無料）

※下記HPから専用申込用紙をダウンロードの上、FAX または E-mail にてお申し込みください。

【関東運輸局HP】 → 環境・物流 → グリーン経営認証取得講習会

【グリーン経営HP】 → 講習会開催のお知らせ → グリーン経営認証取得講習会開催予定

【グリーン経営認証取得による効果（2022年版）】

* データ提供：（公財）交通エコロジー・モビリティ財団

平均燃費 認証前後2年間の比較

トラック バス タクシー

認証取得事業者の平均燃費は、認証取得後の2年間でそれぞれ良くなりました。

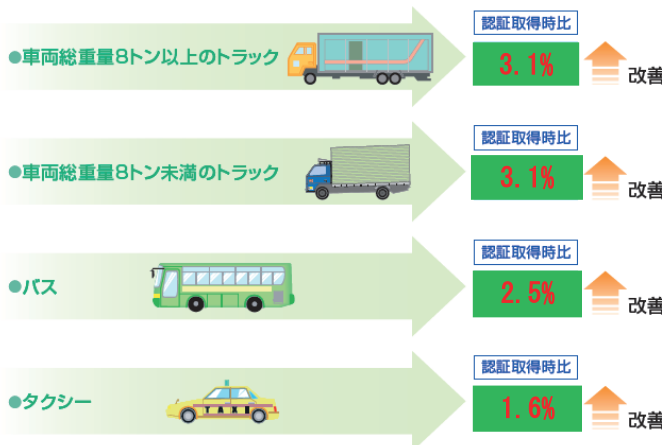

※トラックとバスはディーゼル自動車、タクシーはLPG自動車について集計しています。

【お問い合わせ先・お申し込み先】

公益財団法人 交通エコロジー・モビリティ財団（略称：エコモ財団） グリーン経営業務室

TEL：03-5844-6276

FAX：03-5844-6294 E-mail：gm-moushikomi@ecomoto.or.jp

■主催：国土交通省関東運輸局

■共催：（公財）交通エコロジー・モビリティ財団

Information

FAX : 03-5844-6294

自動車運送事業者対象

令和6年10月23日(水) グリーン経営認証取得講習会(東京)

参加ご希望の方は必要事項を記入の上、この用紙を上記までファックスにて送信してください。

メールでもお申し込みいただけます。

E-mail: gm-moushikomi@ecomoo.or.jp

申込〆切 : 令和6年10月15日(火)

※複数名で受講される場合は、参加される方全員のお名前をご記入ください。

※お申し込み後に人数変更、欠席等ある場合は必ずご連絡願います。

※お申し込み受付完了に関するご連絡は行っておりません。

定員に達してしまった場合のみ、エコモ財団よりお断りのご連絡を致します。

会社名

事業の種類

トラック ・ バス ・ タクシー

※事業毎に説明資料が異なりますので、営まれている事業すべてに〇印をしてください。

参加者名

所属・役職

住所

電話番号

【個人情報の取扱いについて】ご記入いただいた個人情報は、当講習会の運営・管理にのみ使用し、その他の目的には使用いたしません。

■会場

AP西新宿 Aルーム (5階)

○住所

東京都新宿区西新宿 7-2-4

新宿喜楓ビル

○アクセス

- ・ JR線
新宿駅中央西口 徒歩 6分
- ・ 小田急線/京王線
新宿駅 徒歩 6分
- ・ 東京メトロ丸の内線/都営新宿線
新宿駅 徒歩 6分
- ・ 都営地下鉄大江戸線
新宿駅西口駅 D5 出口徒歩 1分
- ・ 西武新宿線
西武新宿駅 徒歩 5分

■講習内容(予定)

○13:00～ 受付

○13:30～13:45 挨拶・情報提供 ～関東運輸局交通政策部

○13:45～16:30 グリーン経営認証の取得について ～(公財)交通エコロジー・モビリティ財団



トラック事業における 総合安全プラン2025

01 運転者スキルアップ講習開催のお知らせ (Gマーク加点対象)

■問合せ先 事業部 交通環境課 TEL 045-471-8882

標記講習を交通環境委員会の事業計画の一環として実施しています。この講習は実技講習をメインとして、運転の基本の再認識と運転技能の向上を目的としています。運転技術・知識をもう一度見直したいというドライバーの方々のご参加をお待ちしております。

	開催日	場所	講習時間(予定)	定員	申込〆切
第4回	10月19日(土)	南横浜自動車学校 (横浜市金沢区福浦3-11-1)	9時50分～17時00分	8名	10月10日(木)



実車を用いた参加型の講習がメインとなっております。
写真左：実車講習の風景
写真右：応急救護講習の風景

カリキュラム <トラックの運転等、実車を使用した講習がメインとなります。>

- ①法規走行の重要性 ②危険の予測・回避 (回避の限界)
- ③トラックの構造上の特性と日常点検の実施方法
- ④事故発生時の応急救護方法 ⑤運転免許制度について

※当日免許証を確認させていただきます。

*講習終了後、修了証を発行します。

対象者 会員事業者所属ドライバー (県内営業所所属ドライバーに限ります。)
※経験年数は問いませんが、中堅・ベテランの方を優先させていただきます。

参加費 1,000円 (当日徴収します。)

申込み 下記の申込書によりFAXにて、上記申込〆切日までにお申し込みください。また、申し込みについては1社1名でお願いします。(定員を超えた場合は抽選とさせていただきます。受講決定者には後日決定通知書をFAXにて送付させていただきます。)

※感染拡大等の状況により、急遽開催の延期等させていただく場合がございます。

.....切り取らずに、このままFAXしてください.....

事業部 交通環境課 宛 (FAX 045-471-9055) 令和 年 月 日

※いただいた個人情報については、当該用務以外には使用しません。情報等については厳重に管理します。

「運転者スキルアップ講習」参加申込書

講習日	10月19日(土)		
会員番号	事業者名.....		
参加者氏名		
連絡先 TEL	FAX.....		
連絡担当者	事業用自動車の運転歴 年 月		
実技講習時希望車両	2t車 4t車 10t車 <いずれかに○を>		

02 「日常点検講習」開催のご案内（Gマーク加点対象）

■問合せ先 事業部 交通環境課 TEL 045-471-8882

環境保全・交通安全・経費削減に効果が期待されるエコドライブの普及を推進するため、車両の点検整備に関する知識や技術の向上を目的として標記講習を開催いたします。

参加ご希望の方は、下記の申込書に記入の上、FAXにてお申し込みください。

1. 日程・場所

	開催日	場所	講習時間	定員	使用車両	申込〆切
第3回	9月28日(土)	協同組合横浜輸送センター (横浜市金沢区幸浦2-9-1)	9時30分～12時00分	20名	4t	9月19日(木)
第4回	11月16日(土)	神ト協 相模原サービスセンター (愛甲郡愛川町中津4077-3)	9時30分～12時00分	20名	4t	11月7日(木)



座学講習の風景



実車講習の風景

2. 対象 会員事業者所属のドライバーなど（県内営業所所属の方に限ります。）
3. 受講料 無 料
4. 講習内容 「日常行う車両の点検整備について」（座学及び実車講習）
5. 申込み 下記申込書により、FAXにて、上記申込〆切日までにお申し込みください。
(申込書に記入漏れがある場合は受付できません。)
※定員を超えた場合は抽選とさせていただきます。

- 受講決定者には、後日受講証をFAXにて送付します。当日は受講証をご持参ください。
- 講習終了後、修了証を発行いたします。

※感染拡大等の状況により、急遽開催の延期等させていただく場合がございます。

.....切り取らずに、このままFAXしてください.....

事業部 交通環境課 宛(FAX 045-471-9055)

令和 年 月 日

※いただいた個人情報については、当該用務以外には使用しません。情報等については厳重に管理します。

「日常点検講習」参加申込書

講習日	9月28日(土) ・ 11月16日(土) <いずれかに〇>		
会員番号		参加者名	(フリガナ)
会社名			
TEL	()	FAX	()

03 ドライバー向けエコドライブ講習会開催のご案内 (Gマーク加点対象)

■問合せ先 事業部 交通環境課 TEL 045-471-8882

標記講習会を交通環境委員会の事業計画の一環として実施しています。参加を希望される方は申込書に記入の上、FAXにてお申し込みください。

- 1. 受講対象者** 会員事業者のドライバー・ドライバー教育担当者・運行管理者 など
 - ・講習車両は4t平ボディーです。
 - ・限定中型以上（詳細は申込書参照）の免許取得者を対象としますので、準中型免許では受講できません。
 - ・マニュアル車を使用した実車講習となりますので、講習当日運転可能な方に限ります。
 - ・4t以上・マニュアル車の運転経験の無い方は受講をご遠慮ください。
 - ・受講後に簡単なアンケート調査を行いますので、ご回答いただける方のご参加をお待ちしております。
 - ・グリーン経営認証に有効であり、Gマークの加点対象となります。講習会終了後、修了証を発行します。

2. 日程（開始時間は9時30分、終了時間は17時頃です）

	開催日	場所	使用車両	定員	申込〆切
第4回	10月26日(土)	Y-CC（横浜港流通センター） （横浜市鶴見区大黒ふ頭22）	4t	20名	10月15日(火)

3. 研修内容（予定）

- ①主旨・走行コースなど説明
- ②トラック走行講習（通常運転）
- ③省エネ運転方法説明
- ④トラック走行講習（エコドライブ）
- ⑤エコドライブマイスター認定試験
- ⑥運転データなど解説

4. 今後の開催予定会場

決定次第、お知らせいたします

5. 受講料

1名につき1,000円（受講当日徴収）



実際の運転と同様、積荷を載せて運転します



参加者にエコドライブをサポートする資料等を配布します



エコドライブのテクニックを座学でも研修してもらいます

6. 申込方法

下記「ドライバー向けエコドライブ講習会申込書」にご記入の上、FAXにてお申し込みください。

- ※ 定員を超えた場合は抽選とさせていただきます。また、なるべく広くエコドライブを普及するため1社あたりの受講人数を制限させていただく事がございますので、予めご了承ください。また、エコドライブ普及の目的のため、初めて当講習会に参加する事業者を優先させていただく事がございます。
- ※ 申込書に記入漏れのある場合は受付できません。
- ※ 当講習会は、受講決定通知と免許証の提示のない方、また運転に適さない服装の方の受講はできません。
- ※ やむをえない場合には中止になることもございますのでお含みおきください。

※**感染拡大等の状況により、急遽開催の延期等させていただく場合がございます。**

.....切り取らずに、このままFAXしてください.....

事業部 交通環境課 宛(FAX 045-471-9055)

令和 年 月 日

※いただいた個人情報については、当該用途以外には使用しません。情報等については厳重に管理します。

「**神協**ドライバー向けエコドライブ講習会」申込書

参加希望日	10月26日(土)	会員番号	
事業者名		営業所名	
グリーン経営認証	取得している ・ していない ・ 取得を目指している (いずれかに○)		
住所	〒		
フリガナ		受講者役職	<input type="checkbox"/> ドライバー <input type="checkbox"/> 運行管理者(乗務 あり・なし) <input type="checkbox"/> その他()
受講者氏名		TEL	
連絡先	担当者名	FAX	
当日連絡先 ※受講者の携帯電話番号等、講習日当日に連絡の取れる番号をお願いします。		TEL	
受講者情報			
所有免許	限定中型 ・ 中型 ・ 大型 ※4t・マニュアル車による講習のため、限定中型免許以上(AT限定免許不可)の方が対象 ※準中型免許では受講できません ※限定中型 ⇒ 平成19年6月1日以前に取得した普通免許		
普通免許取得日	昭和・平成・令和	年	月 日
免許有効期限	平成・令和	年	月 日
エコドライブ講習会受講履歴	初めて・受講したことがある【 回 主催団体： 】		
日常乗務車 (該当するもの全てに○)	日常乗務の有無	乗務車種	乗務車両シフト
	乗車している・乗車していない	2t・4t 10t・トラクタ	マニュアル・オートマ
注) 4t以上・マニュアル車の運転経験の無い方は受講をご遠慮ください			

- ※ 留意点 定員を超えた場合は抽選とさせていただきます。なお、申込多数の場合には1社あたりの受講人数を制限させていただきますので、予めご了承ください。
開催日の10日前までに、ご担当者あてにFAXにて当落の通知及び受講決定通知書を送付いたします。
この申込書は、当落結果が送付されるまで保管してください。

04 ドライブレコーダー活用講座のご案内（Gマーク加点対象）

■問合せ先 事業部 交通環境課 TEL 045-471-8882

ドライブレコーダーのさらなる普及と効果的な活用の促進を目的として、標記講座を開催します。この講習は社内の安全教育担当者を対象に安全教育の具体的な指導方法を習得していただく内容となっています。既にドライブレコーダーを導入済みの方や今後導入を検討している方、安全対策に関心のある皆様のご参加をお待ちしています。

参加ご希望の方は、下記の申込書により、FAXにて、申込〆切日までにお申し込みください。

1. 日程・場所

	開催日	場所	講習時間（予定）	定員	申込〆切
第3回	10月9日(水)	神奈川県トラック総合会館 (横浜市港北区新横浜 2-11-1)	13時30分～16時00分	50名	10月1日(火)

- 2. 対象 会員事業者の安全教育担当者（管理者等）
- 3. 定員 上記日程に記載（定員を超えた場合は抽選とさせていただきます）
※受講決定者に対しては、後日受講証をFAXにて送付します。
当日は受講証をご持参ください。
- 4. 受講料 無料
- 5. 講師 交通事故防止コンサルタント 上西 一美氏
- 6. 講習内容 「交通事故心理を学ぶ
～思い込みのリスクとその対策～」
※座学講習及び一部小集団討議を行います。

自社の安全教育で
使用できるドラレコ映像を
ご提供します!!



※感染拡大等の状況により、急遽開催の延期等させていただく場合がございます。

.....切り取らずに、このままFAXしてください.....

事業部 交通環境課 宛 (FAX 045-471-9055) 令和 年 月 日

※いただいた個人情報については、当該用務以外には使用しません。情報等については厳重に管理します。

「ドライブレコーダー活用講座」参加申込書

講習日	10月9日(水)		
会員番号	参加者名	(役職)	
会社名		(フリガナ)	
TEL	()	FAX	()
ドライブレコーダーの導入		有 ・ 無	
メールアドレス			

総合安全プラン2025

05 初任運転者安全教育講習開催のお知らせ

■問合せ先 事業部 交通環境課 TEL 045-471-8882

当講習は国土交通省告示に基づく内容にて実施しており、法令に則したものとなっております。社内に新規採用者が在籍する方、社内の新人教育担当者におかれましては、是非当講習をご活用ください。

初任運転者に対しては、「座学及び実車を用いた15時間以上の指導」と「実際にトラックを運転させ、安全な運転方法の20時間以上の指導」を実施する必要があることから、当講習においては「座学及び実車を用いた15時間以上の指導」の内、6時間分（計12項目の内5項目）を国土交通省の告示に基づいたカリキュラムにて実施します。

	開催日	場所	講習時間(予定)	定員	申込〆切
第5回	10月5日(土)	飛鳥ドライビングカレッジ川崎 (川崎市川崎区下並木97)	9時50分～17時00分	10名	9月26日(木)
第6回	11月9日(土)	小田原ドライビングスクール (小田原市蓮正寺540-2)	9時50分～17時00分	10名	10月31日(木)

対象者 会員事業者所属ドライバー（県内営業所所属ドライバーに限ります）で、入社後1年以内の新規採用ドライバー、及び新人ドライバーの教育担当者 ※マニュアル車の運転経験の無い方は申し込み前にご連絡ください。

参加費 1,000円（当日徴収します。）

申込み 下記の申込書によりFAXにてお申し込みください。また、申込みについては、1社1名でお願いします。（定員を超えた場合は抽選とさせていただきます。受講決定者には後日決定通知書をFAXにて送付させていただきます。）

★初任運転者の方でなくても受講可能ですが、初任運転者（入社後1年以内）の方を優先させていただきます。また、当日の講習は車両に乗車しての実技講習があります。

（当日免許証を確認させていただきます。＊講習終了後、修了証を発行します。）

※お車でご来場される方については、駐車場をご用意します。（事前予約制／小田原ドライビングスクールのみ）

※感染拡大等の状況により、急遽開催の延期等させていただく場合がございます。

.....切り取らずに、このままFAXしてください.....

事業部 交通環境課 宛(FAX 045-471-9055) 令和 年 月 日
 ※いただいた個人情報については、当該用務以外には使用しません。情報等については厳重に管理します。

「初任運転者安全教育講習」参加申込書

講習日	10月5日(土) ・ 11月9日(土)	<いずれかに〇>
会員番号.....	事業者名	
参加者氏名.....	連絡担当者	
連絡先 TEL.....	FAX.....	
参加者情報 入社歴.....年.....ヶ月	事業用自動車の運転歴.....年.....ヶ月	
実技講習時希望車両	2t車 4t車 10t車	<いずれかに〇を>

参考

関連団体である神奈川県自動車交通共済協同組合においても初任運転者を対象とした特別指導講習を別途開催しておりますので、両講習をご受講いただいた場合、両講習で実施していない2項目（下表太枠の項目）及び補足が必要な項目については自社等にて3時間以上実施してください。

※開催日時、申込方法等の詳細は神奈川県自動車交通共済協同組合 安全推進部までお問合せください。

TEL 045-475-2197 E-mail anzen@shinkokyo.or.jp

一般的な指導及び監督の内容	カリキュラム（両団体とも6時間）	
	神奈川県トラック協会	神奈川県自動車交通共済協同組合
①トラックを運転する場合の心構え	○	○
②トラックの運行の安全を確保するために遵守すべき基本的事項	○	○
③トラックの構造上の特性	○	○
④貨物の正しい積載方法	○	○
⑤過積載の危険性	○	○
⑥危険物を運搬する場合に留意すべき事項	○	○
⑦適切な運行の経路及び当該経路における道路及び交通の状況	○	○
⑧危険の予測及び回避並びに緊急時における対応方法	○	○
⑨運転者の運転適性に応じた安全運転	○	○
⑩交通事故に関わる運転者の生理的及び心理的要因及びこれらへの対処方法	○	○
⑪健康管理の重要性	○	○
⑫安全性の向上を図るための装置を備えるトラックの適切な運転方法	○	○

初任運転者法定15時間 オンライン研修のご案内

標記研修につきましては、初任運転者向けの指導・監督指針12項目15時間の座学研修を、オンライン（ZOOM）により受講していただける研修となっております。

ナビゲーターの進行により、トラックを運転する場合の心構え、安全を確保するために遵守すべき基本的事項、危険予測、健康管理の重要性等12項目の内容に合わせて各分野の専門家が動画等で解説しますので是非ご利用ください。

- 対象者** 神奈川県トラック協会会員事業者所属ドライバー（県内営業所所属に限ります）
で入社後1年以内の新規ドライバー。
- 受講料** 無料
- 申込先** <https://www.kta.or.jp/pub/onlineseminar.html/>
こちらのQRコードからも申し込み可能。
- 日 程** 9月～11月のスケジュールは以下のカレンダーの通り（1日5時間×3日間）
- 時 間** 9:30～16:00（休憩時間：昼休憩60分、その他30分）



2024年 9月

月	火	水	木	金	土	日
						1
2	3	4	5	6	7	8
9	10	11	12	13	14	15
16	17	18	19	20	21	22
23	24	25	26	27	28	29
30						

2024年 10月

月	火	水	木	金	土	日
	1	2	3	4	5	6
7	8	9	10	11	12	13
14	15	16	17	18	19	20
21	22	23	24	25	26	27
28	29	30	31			

2024年 11月

月	火	水	木	金	土	日
				1	2	3
4	5	6	7	8	9	10
11	12	13	14	15	16	17
18	19	20	21	22	23	24
25	26	27	28	29	30	

注意事項 ZOOMを用いて双方向で行います。パソコン、マイク、カメラ等につきましては各自でご準備ください。また、可能な限り静かな場所での受講をお奨めします。
その他注意事項はホームページにてご確認ください。

《予約・内容に対する問合せ先》

株式会社ディ・クリエイト

電話：050-3145-2579 メール：info@de-create.com

〈その他 問い合わせ先〉

一般社団法人 神奈川県トラック協会 事業部 交通環境課
電話：045-471-8882 メール：info@kta.or.jp

適正化だより

令和6年度「安全性評価事業」申請受付数



令和6年度は、全国で新規申請として1,155事業所（前年度比△106事業所）、更新申請については8,305事業所（前年度比△195事業所）となり、全体で9,460事業所の申請受付をいたしました。

神奈川県においては、新規申請と更新申請合わせて、539事業所の申請受付をいたしました。内訳は次のとおりです。

申請受付数

申請受付期間／令和6年7月1日(月)～7月14日(日)

新規／更新	今年度（6年度）申請受付数	前年度申請数
新規	67事業所（うち非会員 9事業所）	70事業所
初回更新	74事業所（うち非会員10事業所）	72事業所
2回目更新	88事業所（うち非会員12事業所）	72事業所
3回目更新	136事業所（うち非会員 9事業所）	114事業所
4回目更新	95事業所（うち非会員11事業所）	76事業所
5回目更新	40事業所（うち非会員 4事業所）	47事業所
6回目更新	39事業所（うち非会員 0事業所）	39事業所
合計	539事業所（うち非会員55事業所）	490事業所

「安全性評価事業」関東ブロック申請受付状況

2024年7月22日現在

都県名	新規	初回更新	2回目更新	3回目更新	4回目更新	5回目更新	6回目更新	合計	新規の割合
茨城	49	53	45	71	45	19	26	308	15.9%
栃木	26	23	19	27	31	12	11	149	17.4%
群馬	22	26	23	27	32	22	13	165	13.3%
埼玉	88	82	88	119	95	68	50	590	14.9%
千葉	52	50	43	91	87	40	37	400	13.0%
東京	54	65	71	117	114	58	68	547	9.9%
神奈川	67	74	88	136	95	40	39	539	12.4%
山梨	8	13	6	11	19	10	8	75	10.7%
計	366	386	383	599	518	269	252	2,773	13.2%

全国	1,155	1,283	1,245	1,656	1,770	1,051	1,300	9,460	12.2%
----	-------	-------	-------	-------	-------	-------	-------	-------	-------

適正化だより

NEW 新着情報メール 配信サービス開始！

メールアドレスだけで簡単に登録できます！！

 **マーク
取得事業者は
ぜひ登録を！**

<https://www.kana-tekisei.jp/>

STEP 1
メールアドレス：
メールアドレスを入力してください...
登録する 登録解除する

STEP 2
【適正化】メール配信の登録確認
神奈川県貨物自動車運送適正化事業実施機関
神奈川県貨物自動車運送適正化事業実施機関ではこのメールアドレスの登録依頼を受領しました。
下記のリンクをクリックすると登録完了します。
<https://www.kana-tekisei.jp/?s2=1406bdd3066fdac9b0a9b0e420d4bc789895>

STEP 3
新着情報メール配信サービスの登録・解除
登録を完了しました。

適正化HPに、法改正・Gマーク・研修会等の新着情報が掲載された際、登録されたメールアドレスにお知らせメールが配信されるサービスです。

(一社)神奈川県トラック協会適正化事業部
神奈川県貨物自動車適正化事業実施機関

☎ 045-471-5877

適正化だより

～ 協会に寄せられた苦情について ～

適正化事業実施機関では、一般消費者等からの苦情を電話やホームページ等で受けております。令和6年4月から6月までの苦情件数は下表の通りです。

主な苦情の概要を以下に示します。

令和6年4月～6月までの苦情件数			
1. 引越・宅配			1件
2. その他	危険運転行為等	急な割込み・追越し	5件
		速度超過	2件
		あおり運転	1件
		幅寄せ	1件
	荷待ち・ゴミのポイ捨て・車庫飛ばし		3件

・引越・宅配苦情の主な概要

- ・6月に引越を行ったが、設置してもらったドラム式洗濯機の排水ホースから水が漏れている。引越を依頼した業者に対応して欲しいと連絡したが、不誠実で対応してもらえない。

・その他苦情の主な概要

- ・長野IC出口付近を走行中、右側車線から神奈川県内の引越事業者のトラックがいきなり覆いかぶさるように車線変更をして左側出口へ降りて行った。あまりに危険な運転なので、協会から指導して欲しい。
- ・厚木にある運送会社の倉庫での荷待ち時間が毎日3～4時間にも及ぶ。これでは仕事にならないので、取り締まるなどして処分して欲しい。
- ・磯子区内の国道を走行中、事業用貨物自動車がゴミを車外にポイ捨てした。問題を大きくするつもりはないが、協会に連絡した。
- ・元運転者からの通報。某運送会社の本牧営業所にいたが管理が杜撰。埼玉県在住の運転者を雇い、本牧の車両を関連会社の埼玉営業所に常駐させて点呼をせずに行き回している他、大井ふ頭でも同じことをして、いわゆる「車庫飛ばし」を行っている。都筑区にある認可車庫地では、運行管理者不在で対面点呼を行っておらず、アルコールチェッカーが置いてあり、運転者が測定した数値をLINEで管理者に報告するのが常態化している。また、就業規則もあるようだが、事務所の引き出しに鍵がかかった状態のままであり一度も見せてもらったことがない。この営業所はいつか大きな事故を起こしかねないと思い、協会に通報した。

危険運転行為に関する苦情が少しずつ減少傾向にありましたが、この3か月間は逆に増加しました。特に無理な割込みや車線変更に関する苦情が増加しています。また、走行中のゴミのポイ捨ての苦情もありました。各運送事業者様におかれましては、日頃から乗務員教育等で運転者のマナーとプロ意識の向上にご尽力されているかと思いますが、より一層のご指導をお願いいたします。

一方で、運転者ではなく事業者側の問題に関する苦情もありました。「車庫飛ばし」「対面点呼未実施」「就業規則の従業員への未周知」はいずれも法令違反です。コンプライアンスを遵守し、正しい事業経営を行うようお願いいたします。

適正化だより

適正化巡回指導報告 令和6年4月分

神奈川県貨物自動車運送適正化事業実施機関

1. 巡回件数

種類	通常	新規	特別(労基通報)	特別(監査フォロー)	集合(霊柩)	合計
件数	80	12	0	3	0	95

2. 総合評価

評価	A/大変良い	B/良い	C/普通	D/悪い	E/大変悪い	F/その他	合計
件数	33	23	26	6	2	5	95

3. 指導項目・件数

指導内容		指導件数	ワースト10
I. 事業計画等			
<input type="checkbox"/>	(1) 主たる事務所及び営業所の名称、位置に変更はないか	1	
<input type="checkbox"/>	(2) 営業所に配置する事業用自動車の種別及び数に変更はないか	12	⑩
<input type="checkbox"/>	(3) 自動車庫庫の位置及び収容能力に変更はないか	4	
<input type="checkbox"/>	(4) 乗務員の休憩・睡眠施設の位置、収容能力は適正か	1	
<input type="checkbox"/>	(5) 乗務員の休憩・睡眠施設の保守、管理は適正か	1	
<input type="checkbox"/>	(6) 届出事項に変更はないか(役員・社員、特定貨物に係る荷主の名称変更等) / 本社巡回のみ	0	
<input type="checkbox"/>	(7) 自家用貨物自動車の違法な営業類似行為(白トラの利用等)はないか	0	
<input type="checkbox"/>	(8) 名義貸し、事業の貸渡し等はないか	0	
II. 帳票類の整備、報告等			
<input type="checkbox"/>	(1) 事故記録が適正に記録され、保存されているか	0	
<input type="checkbox"/>	(2) 自動車事故報告書を提出しているか	0	
<input type="checkbox"/>	(3) 運転者台帳が適正に記入等され、保存されているか	1	
<input type="checkbox"/>	(4) 車両台帳が整備され、適正に記入等がされているか	0	
<input type="checkbox"/>	(5) 事業報告書及び事業実績報告書を提出しているか(本社巡回に限る)	8	
III. 運行管理等			
<input type="checkbox"/>	(1) 運行管理規程が定められているか	0	
<input type="checkbox"/>	(2) 運行管理者が選任され、届出されているか	6	
<input type="checkbox"/>	(3) 運行管理者に所定の講習を受けさせているか	19	④
<input type="checkbox"/>	(4) 事業計画に従い、必要な運転者を確保しているか	0	
<input type="checkbox"/>	(5) 過労防止を配慮した勤務時間、乗務時間を定め、これを基に乗務割が作成され、休憩時間、睡眠のための時間が適正に管理しているか	15	⑦
<input type="checkbox"/>	(6) 過積載による運送を行っていないか	0	
<input type="checkbox"/>	(7) 点呼の実施及びその記録、保存は適正か	15	⑦
<input type="checkbox"/>	(8) 乗務等の記録(運転日報)の作成・保存は適正か	0	
<input type="checkbox"/>	(9) 運行記録計による記録及びその保存・活用は適正か	4	
<input type="checkbox"/>	(10) 運行指示書の作成、指示、携行、保存は適正か	2	
<input type="checkbox"/>	(11) 乗務員に対する輸送の安全確保に必要な指導監督を行っているか	17	⑤
<input type="checkbox"/>	(12) 特定の運転者に対して特別な指導を行っているか	33	①
<input type="checkbox"/>	(13) 特定の運転者に対して適性診断を受けさせているか	13	⑨
IV. 車両管理等			
<input type="checkbox"/>	(1) 整備管理規程が定められているか	0	
<input type="checkbox"/>	(2) 整備管理者が選任され、届出されているか	4	
<input type="checkbox"/>	(3) 整備管理者に所定の研修を受けさせているか	25	③
<input type="checkbox"/>	(4) 日常点検基準を作成し、これに基づき点検を適正に行っているか	3	
<input type="checkbox"/>	(5) 定期点検基準を作成し、これに基づき、適正に点検・整備を行い、点検整備記録簿等が保存されているか	26	②
V. 労基法等			
<input type="checkbox"/>	(1) 就業規則が制定され、届出されているか	5	
<input type="checkbox"/>	(2) 36協定が締結され、届出されているか	8	
<input type="checkbox"/>	(3) 労働時間、休日労働について違法性はないか(運転時間を除く)	1	
<input type="checkbox"/>	(4) 所要の健康診断を実施し、その記録・保存が適正にされているか	17	⑤
VI. 法定福利			
<input type="checkbox"/>	(1) 労災保険・雇用保険に加入しているか	6	
<input type="checkbox"/>	(2) 健康保険・厚生年金保険に加入しているか	8	
VII. 運輸安全マネジメント			
<input type="checkbox"/>	(1) 運輸安全マネジメントの実施は適正か	10	
指導件数合計		265	

○印：重点項目

ブロックだより

●● 横浜ブロック ●●

令和6年度 第2回 ブロック運営会議を開催しました

8月5日(月)12時00分より神奈川県トラック総合会館にて「令和6年度第2回横浜ブロック運営会議」を開催しました。議題は以下の通りです。

報 告：
横浜ブロック関連事業の報告について

- 議 題：
1. ブロック委員と副ブロック長の選任について
 2. 令和6年度横浜ブロック懇談会の開催について
 3. 令和7年 横浜ブロック新年賀詞交歓会の日程について



●● 相模原ブロック ●●

第1回ブロック運営会議を開催しました

令和6年7月30日(火)相模原サービスセンターにて「令和6年度第1回ブロック運営会議」を開催し、主に以下の事柄について報告・審議を行いました。

報告事項

- ・令和5年度第7回ブロック運営会議以降の活動について

審議事項

- ・ブロック運営委員及び副ブロック長の選任について
- ・自民党相模原市支部連合会・公明党相模原総支部との意見交換会について
- ・運転者研修会の開催（案）について
- ・令和7年新年賀詞交歓会の開催（案）について
- ・ブロック懇談会の開催（案）について
- ・令和6年度クリーン作戦の開催（案）について

その他

- ・令和6年度相模原ブロック内の行事予定について



会議の様子

ブロックだより

●● 県央ブロック ●●

令和6年度 第2回 ブロック運営会議を開催しました

7月30日(火)12時00分から「令和6年度 第2回県央ブロック運営会議」を開催しました。

今回は、協同組合アツリユウ会議室において、役員改選後初の運営会議として、新たに就任した委員4名を含む計24名の各委員が出席し、全員からの



自己紹介の後、各報告、審議事項において、議長より各委員に幅広く意見が求められ、活発な意見交換がなされました。議事内容は以下の通り。

1. 報告

- (1) 前回会議の議事概要について
- (2) ブロック事業の進捗状況について
- (3) 各常任委員会の報告について

2. 議題

- (1) ブロック運営委員の選任について
- (2) 今後のブロック事業について
 - ・各ブロック事業日程等について
 - ・県央ブロック新年賀詞交歓会開催（案）について
 - ・九都県市総合防災訓練依頼事業者について
 - ・県央ブロック懇談会の実施について
- (3) 自治体からの要請に係る各種会議体の委員人数の検討について
- (4) その他
 - ・県央ブロック新規入会事業者について

青年部会だより

01

(一社)神奈川県トラック協会青年部会 入会のご案内

■問合せ先 総務部 総務広報課 担当：谷原 TEL 045-471-5511 FAX 045-471-9055

私達（一社）神奈川県トラック協会青年部会は近藤智平部会長を中心に、会員相互の親睦と連携を密にし、研鑽をつみながら当協会の事業活動への参画・協力を通じて貨物自動車運送事業の振興を図るとともに、社会一般の福祉の増進に役立てることを目的に活動しています。また、当部会は45歳以下のトラック協会会員事業所の経営者および、経営に携わる若手社員にて構成しています。主な活動内容としては、「経営・人材育成研修」として常設研修会や国内外

視察研修会を開催。また、「他都道府県トラック協会青年部会との交流」など、さまざまな活動しております。興味をお持ちの方は事務局までご連絡ください。



(一社)神奈川県トラック協会青年部会に入会して 為になったことは？（会員の感想より）

- * 会社の中では孤立してしまい、異業種の友人などでは閉鎖的なこの業界の内容がわからず自分をさらけ出すことができない。しかし、青年部会に入会して同業の仲間ができ自分をさらけ出すことができるようになった。
- * 同業者が集まるので、運賃や給料など他社との比較ができ情報交換などもできるようになった。
- * 99%が中小企業という孤独になりがちなトラック業界において、トラック協会青年部会に入会し仲間作りができ、視野が広がった。また、青年部会の中で他社の経営戦略や経営論（会議の仕方・事業計画の立て方等）を学べ、それを自社にどう生かすことができるかを学べる場でもある。
- * はじめは同業者であるが故、敵会社同士がなぜ集まらなければならないのかと思っていたが、同業の中にも多種多様な経営があり、また他社の経営等を参考にできた。
- * 神奈川県下の情報を広く得られるようになり、仕事のやり取りも気軽にできるようになった。
- * 青年部会の運営が会社経営の模範としてできるし、その運営の仕方も勉強になる。



毎月の幹事会の様子



今年度もさまざまな事業を検討しております

NEWS BOX

職員紹介



総務部 今野杏圭

4月16日付で総務部に配属されました今野杏圭と申します。

前職は、(独)自動車事故対策機構で経理担当として香川県で2年間、被害者援護業務・適性診断業務担当として三重県で1年間従事しておりました。ドライバーさんの声を直接聴く機会もあり、これまでの経験を活かして会員の皆様やトラック運送業界に貢献できるよう精進して参ります。

趣味は、映画館での映画鑑賞です。邦画・洋画どちらも観ますが、特に好きな作品はハリウッドシリーズです。

どうぞよろしくお願ひいたします。



適正化事業部 川端優希

皆様、はじめまして。前職はタクシー会社で3年間、主に配車業務に携わってまいりました。

元々人付き合いは不得手でしたが、さまざまなニーズを持つお客様やドライバーとの対話を通じてコミュニケーション能力を鍛えてまいりました。現職でも皆様のお力になれるよう、より精進を積み重ねてまいります。

趣味は写真撮影です。思い立ったときにふらっと空港を訪れ、飛び立つ飛行機をカメラに収めています。

未熟者で戸惑うことも多々ございますが、温かく見守っていただけますと幸いです。

今後とも何卒よろしくお願ひいたします。



適正化事業部 笠原恵一朗

トラック協会に入社する前は、郵便局の窓口とNPO法人でバックオフィスの業務に携わってまいりました。

主に郵便局では接客を、NPO法人では人事・総務・経理を経験してまいりました。

人と話すことが好きなので、お声掛けいただくと嬉しいです。

趣味は、ゲーム、サッカー観戦、ツーリングです。

初めての職種に分からないことや戸惑うことがありますが、優しい先輩方に支えられていることを日々実感しております。

これからもご指導ご鞭撻のほど宜しくお願ひいたします。

★ 今後の主な会議・行事予定

交通安全子どもショー（県民ホール）
9月15日（日）

常任理事会
9月25日（水） 12：00～

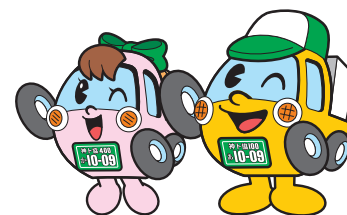

★ 新規入会

令和6年8月23日現在 会員総数 2,303社

月日	会社名	主な連絡先（所在地）	電話番号	車両数	ブロック
8.2	(株)トクソーイノベーション	相模原市南区下溝1358-2	042-711-8631	14両	相模原

★ 県内の交通事故

（令和6年5月）

月・年累計区分	発生件数	死者数	負傷者数
5月中	1,635件	11人	1,873人
5月末	8,350件	43人	9,682人
増減数	-377件	-1人	-634人
増減率	-4.3%	-2.3%	-6.1%

★ 都道府県別交通事故死者数ワースト3

（令和6年5月）

順位	1位	1位	3位	4位
都道府県	東京	千葉	愛知	大阪
5月中	13人	13人	8人	14人
5月末	60人	60人	56人	46人
増減数	+16人	+12人	-7人	-25人

★ 一般貨物自動車運送事業用車両（トレーラーを除く）の推移

車種別

	令和5年3月末	令和6年5月末			令和6年6月末				
	車両数	車両数	対前年度末		車両数	対前月		対前年度末	
			増減数	比率		増減数	比率	増減数	比率
普通	46,697	46,723	26	100.1	46,734	11	100.0	37	100.1
小型	4,426	4,429	3	100.1	4,425	△4	99.9	△1	100.0
特種普通	19,176	19,161	△15	99.9	19,177	16	100.1	1	100.0
特種小型	774	780	6	100.8	785	5	100.6	11	101.4
合計	71,073	71,093	20	100.0	71,121	28	100.0	48	100.1

1) 神奈川運輸支局 自動車保有台数調べより引用 2) 特種には、乗用の特種車を含む。

NEWS BOX

「夢をはこぶトラックデザインコンテスト」 作品展の開催について

毎年開催しております「夢をはこぶトラックデザインコンテスト」の作品展を行います。今年も、1万点を超えるご応募をいただき、優秀作品500作品につきまして、下記のとおり作品展を開催いたします。

- 会場** ハルネ小田原うめまる広場
小田原市栄町1-1-7
(小田原駅東口・徒歩0分・地下通路)
- 日時** 令和6年10月5日(土)・6日(日)
10:00から17:00
- 会場** クイーンズスクエア横浜
横浜市西区みなとみらい2-3 1F
クイーンズサークル
- 日時** 令和6年11月2日(土)・3日(日)
10:00から17:00

(前回の作品展の様子)



もってけカナちゃん

水田恐竜

暑期的には
残暑なん
だけどな

いや
こっちも
暑いよ

暑暑ども
いうよな
あれ?

どうした?
さつき
なにか
思いついて
言おうとして
忘れ
ちゃって

もういつそ
残暑暑って
いいたいです

また忘れると
くやしいから
電話しました

昼休憩中の
他愛ない会話

冷やし中華

酷暑です
よね

イヤ
これはもう

よくある
よくある

思い出す
ときって
そーゆう
モンだよな

安全運転と同様に、熱中症対策もしっかり行いましょう。

2024年7月・月間ベストセラーズ (総合部門)

1位	海の恐竜&Co.	著者名 ー 出版社 デアゴスティーニ・ジャパン 549円(税込)	6位	有隣堂名物バイヤー岡崎弘子の愛すべき文房具の世界	著者名 岡崎弘子有隣堂YouTubeチーム 出版社 扶桑社 1,870円(税込)
2位	暗殺	著者名 柴田哲孝 出版社 幻冬舎 1,980円(税込)	7位	大ピンチずかん 2	著者名 鈴木のりたけ 出版社 小学館 1,650円(税込)
3位	成瀬は天下を取りに行く	著者名 宮島未奈 出版社 新潮社 1,705円(税込)	8位	大ピンチずかん	著者名 鈴木のりたけ 出版社 小学館 1,650円(税込)
4位	つかめ! 理科ダマン 7	著者名 シン・テフン ナスンフン 呉華順 出版社 マガジンハウス 1,300円(税込)	9位	地球の歩き方 横浜市 2025~2026	著者名 地球の歩き方編集室 出版社 Gakken 2,200円(税込)
5位	ポケットモンスター ポケモン大図鑑1020+	著者名 ー 出版社 小学館 1,100円(税込)	10位	成瀬は信じた道っていく	著者名 宮島未奈 出版社 新潮社 1,760円(税込)

文庫・コミック除く
2024年07月01日(月)~2024年07月31日(木) 有隣堂全店ベストセラーズ

神貨協連情報

神奈川県貨物自動車事業協同組合連合会 TEL045-471-7323

熱中症対策商品特価販売のご案内

当連合会では、ミドリ安全(株)のクールファンベスト、クールコアTシャツ、遮熱ヘルメット、経口補水液、塩熱サプリ (栄養機能食品)、ネッククーラー、(株)日本トリムの電解水素水整水器といった熱中症対策商品を斡旋しており、公式通販サイト価格より割引価格でお買い求めいただけます。 会員協同組合に加入している組合員事業者様だけでなく、トラック協会の会員様もご利用可能です。詳しくは上記連絡先までお問合せください。



塩熱サプリ
電解質をクイックチャージ

「安全性」はそのままに、
「快適性」をプラス。

屋外での保管、
持ち運びが多い作業に。

コップ一杯の水と一緒に摂取!

6種の電解質
Na⁺ Mg²⁺ Ca²⁺ Cl⁻ K⁺ HCO₃⁻

栄養機能食品

欲しいのは、健康
それは、いつでも。

Trim Ion Refine

会員協同組合に加入している組合員事業者様におかれましては、ミドリ安全(株)のアルコールチェッカー、腰部保護ベルト、腰部保護一体型パンツ、サングラス仕様保護メガネ、アングルガード付スニーカーなどの安全用品もミドリ安全公式通販よりお安くお買い求めいただけます。詳しくはお問合せください。(組合未加入の事業者様は対象外)



弊会では会員協同組合の組合員様限定で、一般価格よりお安く購入できる商品を多数ご用意しています。詳しくはホームページ(※「神貨協連」で検索)をご覧ください。

陸災防神奈川県支部情報

陸上貨物運送事業労働災害防止協会 神奈川県支部 TEL045-472-1818

令和6年度下半期(10月~3月)各種技能講習・教育・研修ご案内 (神奈川労働局長登録教習機関) 陸災防神奈川県支部

陸災防神奈川県支部で実施している令和6年度下半期分(10月~3月)の各種技能講習および教育等の日程が次のとおり決定しましたのでお知らせいたします。

この案内の詳細については紙面の制約もあり掲載しませんが、会員の皆様には別途ご案内文書を8月中旬に送付いたしましたのでご覧ください。

なお、受講料金・講習時間・空き状況・案内書・申込書については陸災防神奈川県支部までお問合せいただくか、ホームページをご覧ください。

●問合せ先 陸災防神奈川県支部 TEL045-472-1818 FAX045-472-1305

陸災防神奈川県支部

検索

令和6年度下半期技能講習・教育・研修日程表

	10	11	12	1	2	3
フォークリフト 運転技能講習		1日(金)愛川学科● 2日(土)愛川学科 3日(日)愛川実技 9日(土)愛川実技 10日(日)愛川実技		18日(土)愛川学科 19日(日)愛川実技 25日(土)愛川実技 26日(日)愛川実技	15日(土)愛川学科 16日(日)愛川実技 22日(土)愛川実技 23日(日)愛川実技	
	5日(土)川崎学科 6日(日)川崎実技 12日(土)川崎実技 13日(日)川崎実技	16日(土)川崎学科 17日(日)川崎実技 23日(土)川崎実技 24日(日)川崎実技	7日(土)川崎学科 8日(日)川崎実技 14日(土)川崎実技 15日(日)川崎実技	18日(土)川崎学科 19日(日)川崎実技 25日(土)川崎実技 26日(日)川崎実技	8日(土)川崎学科 9日(日)川崎実技 15日(土)川崎実技 16日(日)川崎実技	1日(土)川崎学科 2日(日)川崎実技 8日(土)川崎実技 9日(日)川崎実技
玉掛け技能講習	4日(金)新横浜学科 5日(土)新横浜学科 6日(日)川崎中実技				1/31日(金)愛川学科 1日(土)愛川学科 2日(日)愛川実技	
小型移動式クレーン 運転技能講習	18日(金)新横浜学科 19日(土)新横浜学科 20日(日)川崎中実技				7日(金)愛川学科 8日(土)愛川学科 9日(日)愛川実技	
はい作業主任者 技能講習		1日(金)新横浜学科 2日(土)新横浜学科		28日(火)新横浜学科 29日(水)新横浜学科		2/28日(金)新横浜学科 1日(土)新横浜学科
安全衛生推進者 (初任時)教育					7日(金)新横浜学科	
フォークリフト運転 業務従事者安全衛生 教育	19日(土)川崎学・実					
積卸し作業 指揮者教育		18日(月)新横浜学科			5日(水)新横浜学科	
車両系荷役運搬機械 等 作業指揮者教育		6日(水)新横浜学科			3日(月)新横浜学科	
作業指揮者(追加) 教育					17日(月)新横浜学科	
交通労働災害防止 担当管理者教育		20日(水)新横浜学科				

新横浜…神奈川県トラック総合会館 川崎…川崎総合物流運輸協同組合
愛川…北相貨物自動車協同組合(神ト協相模原SC) 川崎中…川崎中央トラック協同組合
※日程変更の可能性が有ります。4月3日以降にお問合せください。

9月度の日程もあわせてご覧ください。

科目	日時	会場	受講料
積卸し作業指揮者教育	9/18(水)	神奈川県トラック総合会館(学科)	7,420円
上記追加教育	9/25(水) PM	神奈川県トラック総合会館(学科)	4,400円
交通労働災害防止担当管理者教育	9/12(木)	神奈川県トラック総合会館(学科)	4,170円

テールゲートリフター特別教育講師 (インストラクター) 養成講座のご案内

陸災防神奈川県支部

労働安全衛生規則が改正され、令和6年2月1日から、テールゲートリフターを使用した荷を積み卸す作業は、特別教育を修了した作業員でなければ行わせることができなくなりました。したがって、テールゲートリフターを使用した荷を積み卸す作業員に対して特別教育を実施しておくことが必要となります。

この養成講座は、社内で特別教育を行う講師となる方を対象とした講習です。特別教育における教え方のポイントなどを教授します。本講座の修了者には修了証を交付します。

当支部では、今回下記の日時に講座を開催しますので、受講されますようご案内いたします。

※受講者特典 ①学科教育講義用資料の電子媒体へのアクセス用URLの提供、②「実技教育のポイント」動画教材へのアクセス用URLの提供、③学科教育用映像補助教材（DVD）の割引販売（陸災防会員：15,400円（税込、30%off） 非会員：18,700円（税込、15%off））

1. 日時・場所

開催日	令和6年11月14日(木)	定員	
時間	10:00~16:15	48名	入金最終締切日
場所	神奈川県トラック総合会館 (新横浜) 6階第2研修室		11/5(火)

2. 受講料（税込 含、テキスト代） 陸災防神奈川県支部会員 **35,200円**
陸災防神奈川県支部会員以外 **45,100円**

3. 修了証の交付 講習を修了した方に対して、修了証を交付いたします。

4. 申込み締切 講習日の1週間前（ただし定員になり次第締め切ります）

5. 受講申込み・入金方法 下記の受講申込書にご記入の上、FAX送信してください。（先着順受付）
満席の場合以外は連絡いたしませんのでFAX送信後一週間以内に
次のいずれかの方法で受講料のお支払いをお願いします。
※事前のご入金をお願いします。講習当日のお支払いは受付しておりません。

- ①下記口座に受講料を振り込んでください。
 - ②受講料を現金書留にて郵送してください。 ※入金確認後、FAXにて受講票を送信いたします。
 - ③受講料を陸災防神奈川県支部に持参してください。
- ※お申し込みは、陸災防神奈川県支部会員を優先して受け付けます。

振込口座：りそな銀行横浜支店 普通口座 0286304 陸上貨物運送事業労働災害防止協会神奈川県支部
住所 〒222-0033 横浜市港北区新横浜2-11-1 トラック総合会館4F 陸上貨物運送事業労働災害防止協会神奈川県支部 TEL 045-472-1818 FAX 045-472-1305

..... 切り取らずにこのままFAXしてください (FAX : 045-472-1305)

令和 年 月 日

テールゲートリフター特別教育講師養成講座受講申込書

事業場名
所在地 〒

会員区分 陸災防神奈川県支部会員 それ以外

T.E.L F.A.X 担当者名

受講者氏名	生年月日	役職名

※ご記入いただいた情報は、受講者への連絡、修了証作成等講習会実施のためだけに利用します。

テールゲートリフター特別教育のご案内

陸災防神奈川県支部

労働安全衛生規則が改正され、令和6年2月1日から、テールゲートリフターを使用した荷を積み卸す作業は、特別教育を修了した作業員でなければ行わせることができなくなります。したがって、これまでの間に作業員に対して特別教育（学科4時間、実技2時間の計6時間）を実施しておくことが必要となります。

この講習は、社内での特別教育の実施が困難な事業場を対象にした、作業員に対するテールゲートリフター特別教育になり、学科教育4時間のみになります。実技2時間については当支部で学科教育を受講された事業場に対して「実技教育のポイント」動画教材へのアクセス用URLを提供します。本講習の修了者には学科修了証を交付します。

当支部では、今回下記の日時にて講習を開催しますので、是非受講されますようご案内いたします。なお、今後も計画的に当該講習を実施する予定です。

1. 日時・場所

開催日	令和6年 10月22日(火)	定員	修了証の交付：
時 間	12：45～17：00	100名	講習を修了した方に対して、学科修了証を交付いたします
場 所	神奈川県トラック総合会館（新横浜）		

2. 受講料（税込 含、テキスト代） 陸災防神奈川県支部会員 **6,600円**
 （陸災防神奈川県支部が一部料金を負担しています。）
 陸災防神奈川県支部会員以外 **11,000円**
3. 申込み締切 10月15日(火)（ただし定員になり次第締め切ります）
4. 受講申込み方法 下記の受講申込書にご記入の上、FAX送信してください。（先着順受付）
5. 入金方法 満席の場合以外は連絡致しませんのでFAX送信後10月15日(火)迄に次のいずれかの方法で受講料のお支払いをお願いします。
6. 入金最終締切 10月15日(火) ※FAX送信後1週間以内に事前支払いをお願いします。
※事前のご入金をお願いします。講習当日のお支払いは受付していません。
- ①下記口座に受講料を振り込んでください。
 - ②受講料を現金書留にて郵送してください。 ※入金確認後、FAXにて受講票を送信いたします。
 - ③受講料を陸災防神奈川県支部に持参してください。
- ※お申し込みは、陸災防神奈川県支部会員を優先して受け付けます。

振込口座：りそな銀行横浜支店 普通口座 0286304 陸上貨物運送事業労働災害防止協会神奈川県支部
住所 〒222-0033 横浜市港北区新横浜2-11-1 トラック総合会館4F 陸上貨物運送事業労働災害防止協会神奈川県支部 TEL 045-472-1818 FAX 045-472-1305

..... 切り取らずにこのままFAXしてください (FAX：045-472-1305)

テールゲートリフター特別教育受講申込書

令和 年 月 日

事業場名.....
 所在地 〒.....

会員区分..... 陸災防神奈川県支部会員 ・ それ以外.....

T E L..... F A X..... 担当者名.....

受 講 者 氏 名	生 年 月 日	受 講 者 氏 名	生 年 月 日

※ご記入いただいた情報は、受講者への連絡、修了証作成等講習会実施のためだけに利用します。



参加費
無料

安全衛生推進者のための

労働災害防止対策セミナー

労働者10人以上50人未満の事業場においては、労働安全衛生関係法令に基づき安全衛生推進者を選任しなければなりません。

- ・名ばかりの安全衛生推進者になっていませんか？
- ・適切な安全衛生管理は行われていますか？

このセミナーでは、現在、陸運業において安全衛生推進者に選任されている方だけでなく、安全衛生管理を担う方や今後担当予定の方を対象に、安全衛生管理に関する知識、手法を説明します。是非この機会に、安全衛生推進者等のレベルアップを図り、職場の安全衛生水準の向上を目指しましょう。

令和6年 10月11日(金) 13:30-16:00

会場名：神奈川県トラック総合会館 住所：横浜市港北区新横浜2-11-1

セミナーの内容

- 1 陸運業における労働災害発生状況
- 2 安全衛生推進者の職務
- 3 モデル安全衛生管理規程
- 4 災害事例に学ぶ安全衛生推進者の職務の実践

- ・ 定 員： 48名
- ・ 申込締切：**9月20日(金)** ただし、定員に達し次第締め切ります。
※受講票等は送付しません。
- ・ 受講証明：セミナー受講者には、受講証明書を交付します。
(本セミナーは、安全衛生推進者養成講習や安全衛生推進者能力向上教育(初任時)ではありませんので、ご注意ください。)

お問合せ先：陸災防神奈川県支部 TEL 045-472-1818

(切り取らずにそのままご送信ください。)

参加申込書 (送信先FAX 045-472-1305)

ふりがな 参加者氏名		
事業場名		
所在地	〒 ー	
電話・担当者氏名	TEL	ご担当者

広告

神交共 安全情報・事故事例

No.203

夕暮れ時の衝突事故！

総賠償額 280万円

事故の状況

大型貨物車を運転しているAは、交差点を直進していたところ、右折してきたBと衝突した。

運転者の話

納品を終え車庫に向かう途中、午後6時を過ぎていましたが、まだ周囲は少し明るかったので、ライトを点けず走行していました。前方の信号が黄色に変わり、相手は自分の存在に気づいていると思い、そのまま急いで直進したら、右折を開始したBと衝突してしまいました。

事故防止のポイント

この事故の原因には、夕暮れ時で薄暗くなっていましたが、ライトを点灯せずに走行していたことが考えられます。

早めにライトを点灯していれば、自車の存在を知らせ、事故を回避できたかもしれません。

夕暮れ時は周囲が見づらくなり、お互いに見落としや発見が遅れてしまうため、早めのライト点灯を習慣化しましょう。また、交差点では意識的に速度を落とし、信号が黄色の際は、停止することを心掛けましょう。

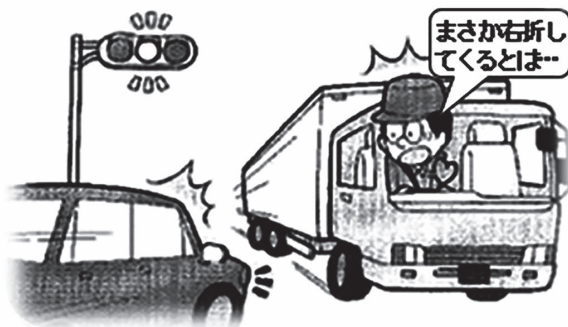
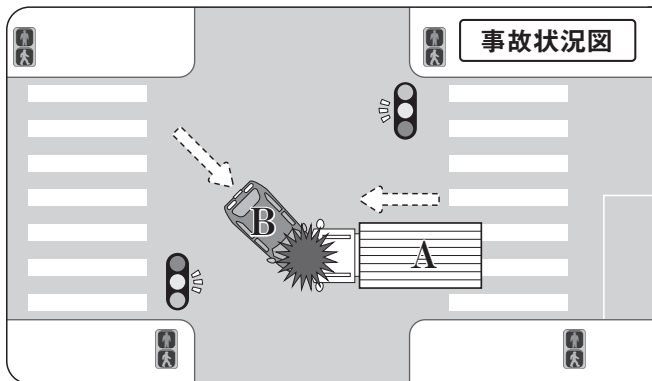

～コメンタリー運転で事故防止～

“ライト 点灯よし” “交差点 注意” など、声を出してコメンタリー運転を実践しましょう。

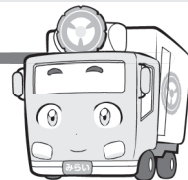

9月 の安全推進重点項目は、

交差点事故の防止
～「早めの点灯」の励行～ です。

9月 の安全運転推進スローガン

見えぬ危険
照らす光は
おもいやり

神奈川県自動車交通共済協同組合にご加入ください

私たちは、トラック運送事業者の皆様へ、“安心”の自動車共済・自賠責共済と“安全”の事故防止事業を通じて、皆様の事業運営の一助となるよう共に歩みを進めている組合です。

交通共済の特徴

自賠責共済セット契約割引

対人共済契約に、自賠責共済をセット契約いただくと、対人共済掛金から一定額を割引いたします。

Gマーク割引 | (安全性優良事業所認定割引)

Gマークの認定を得ている組合員のご契約に際しては、一定条件のもと共済掛金を割引いたします。

神交共ロードサービス

当組合契約車両が所定のロードサービスをご利用の場合、1回のご利用毎に20万円を限度にご負担いたします。(自己負担金5万円あり)

配当金の還元

事業利益が生じた年度は組合員の皆様に還元しています。昭和55年度から令和4年度までの配当金総額は60億円にもなります。

対人事故の場合の「臨時費用」、自損事故の場合の「特別費用」、車両事故の場合の「搬送費用」など、組合独自の費用共済金があります。

安心と安全を無料でご提供!!

(ご加入いただくと全て無料でご利用いただけます)

安全運転トレーニングセンター

輸送安全規則に基づく「特別指導講習」

輸送安全規則に基づく「特別適性診断」

可搬型事故防止機器

運転者講習会の講師派遣

事故防止メールマガジン配信

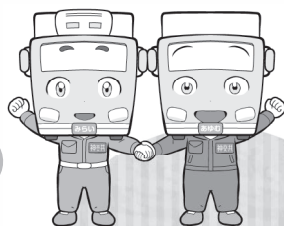

全国トラック交通共済協同組合連合会
(交協連)のCMが放映中!

日本テレビ系列
サタデー
7時00分頃放映

支え合う安心が、
トラック運送を強くする。

支えつづける。走りつづける。
全国トラック交通共済

全国トラック交通共済協同組合連合会

お問い合わせは業務部契約課宛にご連絡をお願いします!!

TEL. 045-475-2007 / FAX. 045-475-2009 E-mail : keiyaku@shinkokyo.or.jp



神奈川県自動車交通共済協同組合

詳しくはこちらから



広告

信頼のネットワークで日本のハイウェイを結ぶ



宇佐美

いつでもどこでも、よりよい品をより安く、しかも確かな技術で。

株式会社 東日本宇佐美 東京神奈川支店

〒113-0033 東京都文京区本郷2-22-2 宇佐美第一本郷ビル5階
 TEL 03-6801-5242 FAX 03-6801-5230 URL <http://usami-net.com> 携帯URL <http://usami-net.com/keitai/>

広告

YAKO

WRECKER ROAD SERVICE

◆最高品質ロードサービス◆

—— 故障・事故 365日24時間出動 ——

- ☆普通車・中型～大型トラック・バス・トレーラー 対応可能
- ☆レッカー車・サービスカー 37台常時待機
- ☆日野自動車・いすゞ自動車・UDトラックス・三菱ふそう
各保険・リース提携 JHRネットワークサービス株式会社加盟
- ☆首都高速道路・NEXCO東日本・各社協定 保険切替え可能

各営業所案内

- 本社(鶴見区)
- 横浜湾岸営業所(神奈川区)
- 東京支店(大田区新蒲田)
- 麻布営業所(港区三田)



(有)矢向自動車工業

TEL(045)581-2815

〒230-0001 横浜市鶴見区矢向1-5-39
 URL <http://www.carclap.co.jp>
 E-MAIL yako@carclap.co.jp



広告

全国トラック事業グループ保険 (災害保障特約付団体定期保険)

■問合せ先 総務部 経理課 TEL 045-471-5511



2018年度
給付実績

保険金・給付金	件数	金額
死亡保険金または高度障害保険金	30件	67,700千円
障害給付金	2件	3,400千円
入院給付金	24件	約2,988千円



医師による診査はなく
 (簡単な告知のみ)
 加入申込み手続は
 簡単です!

ご加入の際には、パンフレットにて
 詳細を必ずご確認ください。

広告

テレコムAIドライブレコーダーサポートプログラム <https://dr-license.jp/>

Drライセンス NEW!

運転中のスマホ操作なども
イベント撮影できる

AIで運送事業者の交通事故削減をサポート。

最大48%の事故削減効果を実証

※10万走行kmあたりの事故発件数。また、効果は実証実験での参考値です。

トラック500台

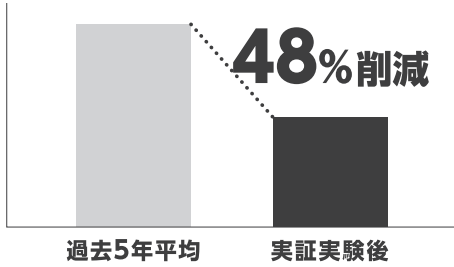

Dr.ライセンスイメージキャラクター

Drライセンスとは?

AIの画像認識技術と危険検知アルゴリズムにより、脇見運転・一時停止違反・車間距離不足などこれまでのドライブレコーダーでは測定することが難しかった「軽度のリスク運転行動」についてAIが気づきを与え運転行動の改善へと導く交通事故削減支援サービスです。

今まで見過ごされていた「脇見」や「車間距離不足」などを確認することができます。

脇見

車間距離不足

一時不停止

速度超過

急加速

急減速

急ハンドル

前方衝突警報

車間距離警報

後付けできる衝突防止補助システム

モービルアイの警告情報が事務所のデジタコ画面で確認できます。



- クラウド型運行支援サービスにより、モービルアイの警報、位置情報もリアルタイムに把握。
- 各種帳票を作成するツールとモービルアイが連携、効率的に運用可能。
- 安全運転指導を強力にサポート。



Mobileye 570

違反・ヒヤリハットの
警報情報も事務所に
タイムリーに通知します

**速度超過にも対応した
6つの警報で追突事故を防止**

追突警報

低速時追突警報

車間警報

車線逸脱警報

歩行者警報

株式会社 **テレコム** 東京本社

〒143-0006東京都大田区平和島4-1-23 JSプロブレビル11階

●お電話でのお問い合わせは
TEL:03-3762-5091

●ホームページからのお問い合わせは <https://www.telcom-net.co.jp/contact.html>



広告

神奈川県トラック協会・全日本トラック協会 指定研修施設



総合交通安全センター

ドライビングアカデミー小田原

トラック協会指定研修

- ◆ 1日研修（1日間）
- ◆ 一般研修（2日間）
- ◆ 特別研修（3日間）

※いずれも安全教育訓練促進助成対象コースです。



国土交通省認定

運行管理者講習

- ◆ 一般講習・基礎講習…（貨物・旅客）

適性診断

- ◆ 初任診断、一般診断・適齢診断・特定診断 I

運行管理者講習日程

- ◆ 基礎講習（貨物）令和6年9月27、28、29日
 - ◆ 一般講習（貨物）令和6年10月17日
- お申し込みは小田原ドライビングスクールHPからお願いします。
※上記以降の日程は順次小田原ドライビングスクールHPでお知らせします。

テールゲートリフター
荷役作業特別講習

テールゲートリフターの操作に係る特別教育が義務化！

※ 講習日程等はドライビングアカデミー小田原HPでご確認ください。

（右のQRコードをご利用ください。）



運営 小田原ドライビングスクール

住所 小田原市蓮正寺540-2

☎ 0465-36-1215

FAX 0465-37-4603

ホームページURL

<http://odawara-ds.com/>



広告

神奈川県公安委員会指定

飛鳥 Driving College
ドライビングカレッジ川崎



安全研修センター

ドライバーの育成(免許取得・初任診断)から運行管理者講習までワンストップ対応



国土交通省認定

適性診断

日曜・祝日の他、平日の夜も診断実施
日々の業務に支障なく受診することが可能

- ・初任診断
- ・適齢診断
- ・特定診断 I
- ・一般診断



国土交通省認定

運行管理者講習

飛鳥ドライビングカレッジならではの交通心理士によるアドバイスを含めた講習内容

- ・貨物（基礎講習・一般講習）
- ・旅客（基礎講習・一般講習）



企業研修

交通心理士を中心とした講師陣が研修を担当
各企業様のニーズに応えた研修を実施

- ・新入社員研修
- ・事故者向け再教育
- ・出張講義 等



ドライバー養成・育成

業務に必要な様々な車種をラインナップ
企業様ごとに最適な免許取得スケジュールをご提案

- 普通・大型・大型特殊・けん引・普通二種・大型二種

お問い合わせはこちらまで

適性診断・運行管理者講習はWEBからご予約が可能です

安全研修センターWEBサイト

飛鳥ドライビングカレッジ川崎

〒210-0025 神奈川県川崎市川崎区下並木 97
京浜急行本線・JR南武線 八丁畷駅より徒歩2分

安全研修センター直通

☎ 044-380-5510 FAX 044-380-6610

受付時間 9:00~20:00(日祝は17:30)
定休日 月曜日



<https://aska-stc.co.jp/>

広告



天然ガストラックは物流の エネルギーセキュリティ向上と 大気環境改善を実現します。

石油系燃料に頼らない天然ガストラックは東日本大震災直後でも、大半が運行を停止することがありませんでした。

天然ガスの産地は世界中にあり、エネルギーセキュリティ性が高いことが特徴です。

さらに天然ガストラックはCO₂やNO_x、PMなどの排出量が少ないため大気環境改善に貢献しています。



© 2013 ISUZU MOTORS LIMITED



東京ガス株式会社 企画部 NGV 事業グループ

〒105-8527 東京都港区海岸 1-5-20 TEL 03-5400-6774

<http://eee.tokyo-gas.co.jp/product/ngv>

神奈川県トラック協会 会員事業者様 限定

相模原サービスセンターでの適性診断 (初任診断・適齢診断)のご案内

【実施日及び開始時間】

9月17日(火) 10:00～ 12:00～ 14:00～ 計3回
10月の開催はありません。

- 受診手数料は神奈川県トラック協会からの助成があるため2,400円です。
ただし、助成可能人数を超える場合、全額(4,800円)の負担となります。
- ご予約は実施月の最初の営業日にお電話にて承ります。(045-471-7401)
- なお、相模原サービスセンターへのお問い合わせはご遠慮ください。

適性診断貸出用機器のお知らせ

自社で
いつでも!
一般診断
受診できます

好きな時間に
受診できます



自動車事故
減少に繋がります



《ご利用料金》

一般診断
手数料

2,400円/人

運搬費用

お客様負担

機器ご利用
料金

1,100円/日

《ご利用の流れ》

1 ご利用契約

※ご利用前に、お貸しする機器の動作確認および
取り扱い説明をさせていただきます。

2 機器の搬送

3 ご都合の良い時間に受診

4 機器の返却

5 受診料金等のご精算

※NASVAにて機器のご利用期間及び受診者数に
応じた請求書を月ごとに発行いたします。
※指定の期日までお支払いください。

独立行政法人 自動車事故対策機構 神奈川支所
横浜市港北区新横浜2-11-1 神奈川県トラック総合会館3階
TEL 045-471-7401 FAX 045-471-7405

運行管理者等基礎講習・一般講習のご案内

○ご予約はインターネット (<https://k-yoyaku.nasva.go.jp/yoyaku-user>) からお願いいたします。携帯電話、スマートフォンからご予約いただけます。

携帯電話・スマートフォンの方はコチラ



基礎講習

開催日	会場	会場住所	予約開始日
8月21日(水)～8月23日(金)	厚木商工会議所	厚木市栄町1-16-15	5月1日(水)
9月4日(水)～9月6日(金)	神奈川県トラック総合会館	横浜市港北区新横浜2-11-1-7F	6月1日(土)
10月16日(水)～10月18日(金)	厚木商工会議所	厚木市栄町1-16-15	7月1日(月)
11月27日(水)～11月29日(金)	神奈川県トラック総合会館	横浜市港北区新横浜2-11-1-7F	8月1日(木)
12月18日(水)～12月20日(金)	厚木商工会議所	厚木市栄町1-16-15	9月1日(日)
1月15日(水)～1月17日(金)	厚木商工会議所	厚木市栄町1-16-15	10月1日(火)
1月22日(水)～1月24日(金)	神奈川県トラック総合会館	横浜市港北区新横浜2-11-1-7F	10月1日(火)
1月28日(火)～1月30日(木)	かながわ労働プラザ	横浜市中区寿町1-4	10月1日(火)

一般講習 ※会場名に(動画)と記載のものは録画映像により受講する**動画視聴方式**です。

開催日	会場	会場住所	予約開始日
8月28日(水)	かながわ労働プラザ	横浜市中区寿町1-4	5月1日(水)
8月29日(木)	かながわ労働プラザ	横浜市中区寿町1-4	5月1日(水)
9月19日(木)	茅ヶ崎市民文化会館	茅ヶ崎市茅ヶ崎1-11-1	6月1日(土)
9月20日(金)	茅ヶ崎市民文化会館	茅ヶ崎市茅ヶ崎1-11-1	6月1日(土)
11月13日(水)	神奈川県トラック総合会館	横浜市港北区新横浜2-11-1-7F	8月1日(木)
11月14日(木)	神奈川県トラック総合会館	横浜市港北区新横浜2-11-1-7F	8月1日(木)
11月21日(木)	茅ヶ崎市民文化会館	茅ヶ崎市茅ヶ崎1-11-1	8月1日(木)
11月22日(金)	茅ヶ崎市民文化会館	茅ヶ崎市茅ヶ崎1-11-1	8月1日(木)
1月31日(金)	かながわ労働プラザ	横浜市中区寿町1-4	10月1日(火)

支所内開催

開催日	会場	会場住所	予約開始日
月初を除く平日開業日	NASVA 神奈川支所 (動画)	横浜市港北区新横浜2-11-1-3F	原則開催月3カ月前より

※詳細についてはインターネット講習予約システムよりご確認ください。
 なお、お申し込みの際は業態(貨物・旅客)をお間違いのないようご注意ください。

【お問合せ先】
 独立行政法人 自動車事故対策機構 神奈川支所 指導講習担当
 横浜市港北区新横浜2-11-1 神奈川県トラック総合会館3階
 電話番号：045-471-7401

図書資料室ご利用案内

■問合せ先 神ト協横浜サービスセンター TEL 045-471-8884

(一社)神奈川県トラック協会では、視聴覚資料(DVD)を収蔵した図書資料室を開設し、貸出を行っております。

利用方法

- ・神ト協会事業者及び従業員の方、関係団体の方はどなたでもご利用になれます。
- ・初めての方は利用者カード(無料)を発行します。
利用者カードの発行には、住所・氏名・連絡先を確認できるもの(運転免許証・健康保険証等)を添えて、申込書に必要な事項を記載してください。
- ・貸出は無料です。
- ・横浜サービスセンター(トラック総合会館2階)までお越しください。
資料室前の内線電話で呼び出すこともできます。



図書資料室 利用者カード

開室時間

月一金	
9:00~12:00	13:00~16:30

休室日

- ◆土曜日、日曜日、祝祭日、年末年始(神ト協休業日に準ずる)

貸出

種類	点数・期間
DVD	3点 7日間

※書籍の貸出は令和6年3月31日をもって中止させていただきます。

返却

- ・貸出されたDVDは期限内に返却してください。

※(一社)神奈川県トラック協会ホームページからも図書資料室の情報を見ることができます。

<https://www.kta.or.jp/pub/library/> をクリック!

令和6年度入荷DVD	
タイトル	時間
「交差点事故多発の「なぜ?」～死角に隠れた危険を予測する～」	19分
「交通事故における企業・ドライバーの責任」	23分
「できていますか?歩行者を守る運転」	19分
「ベテランドライバーこそ要注意!～安全運転を怠っていませんか?～」	18分
「いのちを守る!運転者の責任」	20分
「重大事故につながる眠気!睡眠時無呼吸症候群の早期発見、早期治療」	24分
「あなたのための熱中症対策～災害事例から考えよう!～」	25分

過失又は故意により破損・汚損して使用できなくなった場合又は紛失した場合は、実費弁償をお願い致します。

2024 今月の星占い

9月 ★ September



おひつじ座
Aries
3.21~4.19

牡羊座の9月は、周囲の意見に流されず、新しい目標や計画を立てたり、準備をするタイミングのようです。初めての場所や旅行先では新しい出会いの吉運に恵まれているようです。



おうし座
Taurus
4.20~5.20

牡牛座の9月は、転職や結婚など、人生の大きな岐路を想定して準備をする期間になりそうです。下調べは入念にしておきましょう。金運は好調で、ファッションにお金を使うのは吉。



ふたご座
Gemini
5.21~6.21

双子座の9月は、大きな変化のない、静かな風の月になりそうです。この停滞は自身で波を起こすことで、今後の対人関係に影響を与えることもあるかもしれません。金運は下降気味です。



かに座
Cancer
6.22~7.22

蟹座の9月は、結果を焦らず、その過程において行動に目を向けるとよいでしょう。健康方面の運気が不安定なようですので暴飲暴食には注意しましょう。出会い運、金運は好調。



しし座
Leo
7.23~8.22

獅子座の9月は、全体の運気は好調なようです。これまでに無理だとあきらめたことに立ち向かってみるとよいでしょう。新しく相性の良い人との縁がありそうです。金運気は好調です。



おとこめ座
Virgo
8.23~9.22

乙女座の9月は、才能を伸ばす良い時期のようです。成長度合いが高く、数レベル上に行くことができるかもしれません。知識の収集では、情報に踊らされないように注意しましょう。



てんびん座
Libra
9.23~10.23

天秤座の9月は、対人運に恵まれないようです。友人間での板挟みに注意しましょう。どんな相手でも適度な距離感を持って上手く関係を築くようにしましょう。仕事運は好調のようです。



さそり座
Scorpio
10.24~11.22

蠍座の9月は、全体的に良い運気のようにです。新しい発見が、意外な趣味や才能などを開花させるきっかけになりそうな月です。旅行など、これまで行ったことの無い場所への遠出は吉。



いて座
Sagittarius
11.23~12.21

射手座の9月は、短所の改善にはいったん目をつぶり、自身の良いところを伸ばすようにしましょう。仕事運と出会い運が好調のようです。金運は良くも悪くもなく。交際費の出費に注意。



やぎ座
Capricorn
12.22~1.19

山羊座の9月は、新しい事を始めたり、行ったことのない場所への旅行など、いままでとは違う行動をすることで、良い交友の範囲が広がるでしょう。金運は自分への投資が良いようです。



みずがめ座
Aquarius
1.20~2.18

水瓶座の9月は、仕事や対人関係でちょっとしたトラブルの可能性があるので、譲れない部分と折り合いをつけて問題を克服しましょう。総合的な運は良いですが、金運は波あり。



うお座
Pisces
2.19~3.20

魚座の9月は、全体的に調子が良い月になりそうです。ルーティーン化による慣れ、油断、慢心による注意。金運はやや低調なので、物欲はある程度ところで抑えるようにしましょう。

神奈川トラック時報 第782号 令和6年9月1日

- 発行所 一般社団法人 神奈川県トラック協会 〒222-8510 横浜市港北区新横浜2-11-1 TEL.045(471)5511 FAX.045(471)9055
- 編集発行人 広報委員長 伊藤保義
- 編集委員 秋元伸介、大門ヒロ子、茅野宏行、柏倉恵太、有安俊哉、小泉恵子、村石久美
- 購読料1部 100円(本紙の購読料は月会費に含まれております)



命を守る **ピカッと、安全!**
早めのライトと反射材

秋の**全国交通安全運動**
令和6年9月21日(土)～30日(月)

9月30日(月)は「交通事故死**ゼロ**を目指す日」です



反射材用品等の着用推進や安全な横断方法の実践等による歩行者の交通事故防止



夕暮れ時以降の早めのライト点灯やハイビームの活用促進と飲酒運転等の根絶



自転車・特定小型原動機付自転車利用時のヘルメット着用と交通ルール遵守の徹底



チャイルドシート兼用推進 シンボルマーク(カサヤビロ)



内閣府 交通安全対策 オフィシャルサイト

内閣府・神奈川県交通安全対策協議会

※本紙には重要な項目が含まれておりますので、社内回覧などをお願いいたします。

回 覧																				
--------	--	--	--	--	--	--	--	--	--	--	--	--	--	--	--	--	--	--	--	--



※植物油インキマークは印刷インキ工業連合会が定めた、植物油を使用してNL規制に準拠した印刷インキに表示できるマークです。 ※この製品は、適切に管理されたFSC® 認証林、再生資源およびその他の管理された供給源からの原材料で作られています。